

**LB-660**

<b>DE</b>	<b>Akku-Laubbläser</b>	<b>BETRIEBSANLEITUNG</b>
<b>FR</b>	<b>Souffleur sans fil</b>	<b>LIVRET D'ENTRETIEN</b>
<b>EN</b>	<b>Cordless Leaf Blower</b>	<b>OPERATOR'S MANUAL</b>
<b>NL</b>	<b>Snoerloze blaasmachine</b>	<b>BEDIENINGSHANDLEIDING</b>
<b>ES</b>	<b>Ventilador inalámbrico</b>	<b>MANUAL DEL OPERADOR</b>
<b>IT</b>	<b>Soffiatore senza cavo</b>	<b>MANUALE DELL'OPERATORE</b>

---

**SABO**

**SAU16882**

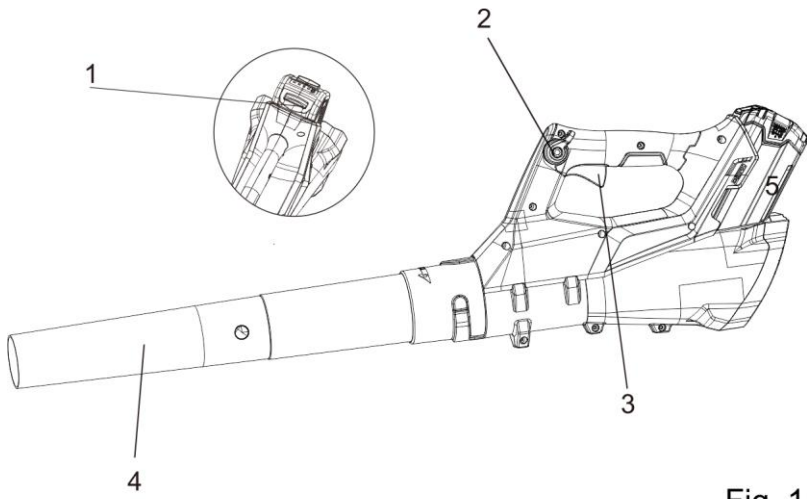

Fig. 1

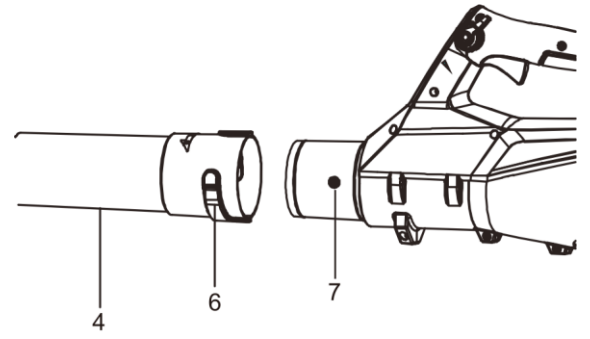

Fig. 2

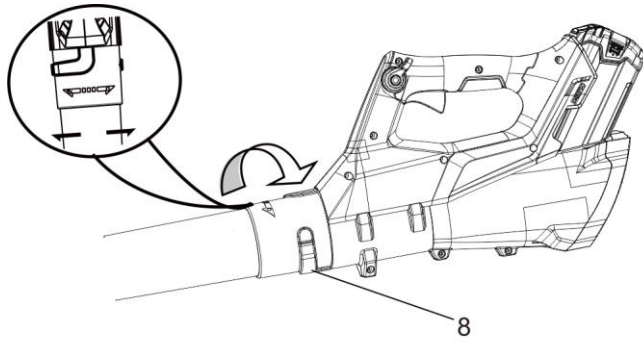

Fig. 3

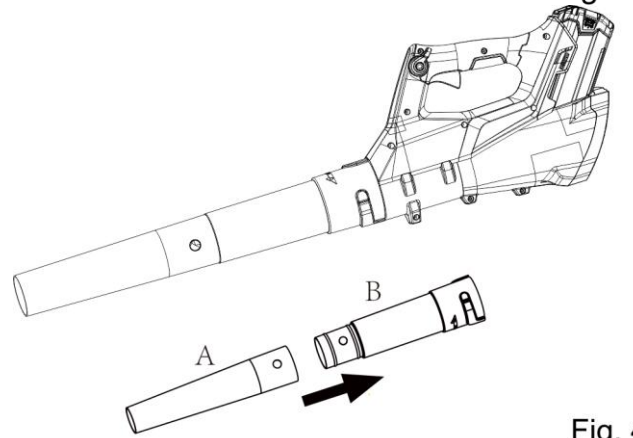

Fig. 4

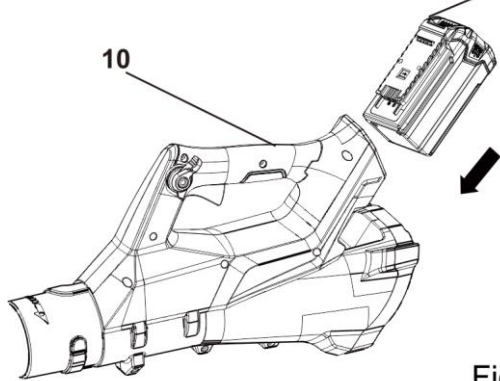

Fig. 5

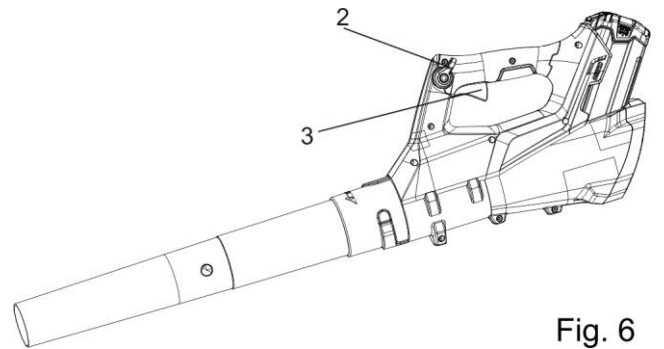

Fig. 6

<b>Deutsch</b> Originalbetriebsanleitung	<b>DE</b>
<b>Français</b> Mode d'emploi d'origine	<b>FR</b>
<b>English</b> Original Instructions	<b>EN</b>
<b>Nederlands</b> Originele gebruiksaanwijzing	<b>NL</b>
<b>Español</b> Manual del operador original	<b>ES</b>
<b>Italiano</b> Manuale d'uso originale	<b>IT</b>

**PRODUKTDATEN**

Produktbezeichnung	Laubbläser
Typ	SA560520
Motor	40 V DC
Luftmenge	11.05 m <sup>3</sup> /min
Luftgeschwindigkeit	177 km/h
Gewicht ohne Akku	1.9 kg
Akku	SAU16450/SAU16451
Ladegerät	SAU15033/SAU16509
Gemessener Schalldruckpegel	LPA: 87.6dB(A) k: 3 dB(A)
Garantierter Schalleistungspegel	LWA: 104 dB(A)
Vibration	ah: <2.5 m/s <sup>2</sup> k=1.5 m/s <sup>2</sup>

**BESCHREIBUNG**

siehe Abbildung 1









1. Knopf zum Lösen des Akkus
2. Geschwindigkeitsregler
3. Auslöser
4. Gebläserohr

**ERKLÄRUNG DES AUF DEM LAUBBLÄSER AUFGEBRACHTEN TYPENSCHILDES**



- 1 Bemessungsspannung
- 2 Symbol der Gleichspannung
- 3 Typenbezeichnung
- 4 Produktbezeichnung
- 5 Gebots-, Verbots- und Warnhinweise
- 6 Dieses Gerät gehört nicht in den Hausmüll. Gerät, Zubehör und Verpackung einer umweltfreundlichen Wiederverwertung zuführen
- 7 QR-Code
- 8 Produktidentifikationsnummer und Produktionsdatum
- 9 CE Konformitätskennzeichen
- 10 Garantierter Schalleistungspegel
- 11 Maximaler Luftdurchsatz

**ERKLÄRUNG DER SYMBOLE**

Auf Ihrem Gerät können folgende Symbole abgebildet sein. Machen Sie sich mit diesen Symbolen vertraut und merken Sie sich ihre Bedeutung. Eine korrekte Interpretation dieser Symbole ermöglicht Ihnen eine sichere und adäquate Verwendung Ihres Geräts.

SYMBOL	BESCHREIBUNG/ERKLÄRUNG
	Wichtige Sicherheitsmaßnahmen. Hier geht es um Ihre Sicherheit.
	Lesen Sie die Bedienungsanleitung durch und beachten Sie die Warnungen und Sicherheitsvorschriften.
	Tragen Sie Augen- und Ohrenschutz.
	Objekte können abprallen und Verletzungen oder Sachbeschädigungen verursachen. Andere Personen fernhalten.
	Halten Sie Personen, besonders Kinder, und Tiere mindestens 15 m vom Arbeitsbereich fern.
	Verwenden Sie dieses Gerät nicht im Regen, und lassen Sie es nicht im Freien liegen, wenn es regnet.
	Wenn lange Haare nicht von dem Lufteinlass ferngehalten werden, kann dies zu Verletzungen führen.
	Wenn nicht verhindert wird, dass weite Kleidung in den Lufteinlass eingezogen wird, kann dies zu Verletzungen führen.

Die folgenden Signalwörter und Bedeutungen sollen den mit diesem Produkt verbundenen Risikograd veranschaulichen.

SYMBOL	SIGNAL	BEDEUTUNG
	<b>GEFAHR:</b>	Bezeichnet eine unmittelbare Gefahrensituation, die, falls sie nicht vermieden wird, zum Tode oder schweren Verletzungen führen kann.
	<b>WARNUNG:</b>	Bezeichnet eine mögliche Gefahrensituation, die, falls sie nicht vermieden wird, zum Tode oder schweren Verletzungen führen kann.
	<b>ACHTUNG:</b>	Bezeichnet eine mögliche Gefahrensituation, die, falls sie nicht vermieden wird, zu kleineren und mittleren Verletzungen führen kann.
	<b>ACHTUNG:</b>	(ohne Sicherheitswarnsymbol) Bezeichnet eine Situation, die zu Sachschaden führen kann.

#### BESTIMMUNGSGEMÄSSER GEBRAUCH

- Das Gerät ist ausschließlich für folgende Zwecke zu verwenden:
    - Reinigung von harten Oberflächen, wie Einfahrten und Gehwegen.
    - Dem Freihalten von Terrassen und Einfahrten von Laub und Tannennadeln.
- Jeder darüberhinausgehende Einsatz gilt als nicht bestimmungsgemäß; für hieraus resultierende Schäden haftet der Hersteller nicht; das Risiko hierfür trägt allein der Benutzer. Zur bestimmungsgemäßen Verwendung gehört auch die Einhaltung der vom Hersteller vorgeschriebenen Betriebs-, Wartungs- und Instandhaltungsbedingungen.
- Beim Einsatz in öffentlichen Anlagen, Parks, Sportstätten, an Straßen und in land- und forstwirtschaftlichen Betrieben ist besondere Vorsicht erforderlich.
  - Nicht eingesetzt werden darf der Laubbläser insbesondere zum Reinigen von Objekten, die sich nicht in Bodenhöhe befinden, zB. Hecken, Mauern, etc.!!!
  - Bitte beachten Sie, dass dieses Gerät bestimmungsgemäß nicht für den gewerblichen, handwerklichen oder industriellen Einsatz konstruiert wurde. Wir übernehmen keine Gewährleistung, wenn das Gerät in Gewerbe-, Handwerks- oder Industriebetrieben sowie bei gleichzusetzenden Tätigkeiten eingesetzt wird.
  - Nicht zulässig ist die Verwendung jeglicher vom Hersteller nicht freigegebener Zusatz- und Anbaugeräte. Bei Verwendung derartiger Zusatz- und Anbaugeräte erlöschen die CE-Konformität und der Garantieanspruch. Eigenmächtige Veränderungen an diesem Laubbläser schließen eine Haftung des Herstellers für daraus resultierende Schäden aus
  - Trotz bestimmungsgemäßen Gebrauches und besonderer Vorsicht des Nutzers besteht ein Restrisiko. Bitte gehen Sie stets Bedacht mit dem Gerät um. Mögliche Gefährdungen sind:
    - Wegschleudern von Schnittgut, Erde und kleineren Steinen
    - Einatmen von aufgewirbelten Schmutzpartikeln, sowie Sporen und anderen Krankheitserregern, wenn keine Atemschutzmaske getragen wird.
    - Schädigung des Gehörs, wenn kein Gehörschutz getragen wird
    - Verletzungen der Augen, wenn keine Schutzbrille getragen wird.

#### Sicherheitsdatenblatt

Ihr Laubbläser wurde nach den Qualitätsstandards mit höchsten Ansprüchen an Zuverlässigkeit, Benutzerfreundlichkeit und Anwendersicherheit entwickelt und hergestellt. Bei sorgsamer Pflege wird Ihnen das Gerät über viele Jahre zuverlässige und störungsfreie Dienste leisten.

Dieses Gerät kann von Kindern ab 8 Jahren und von Personen mit eingeschränkten physischen, sensorischen oder geistigen Fähigkeiten bzw. ohne Erfahrungen und Kenntnisse benutzt werden, wenn diese beaufsichtigt oder zur sicheren Verwendung des Geräts angeleitet werden und die damit verbundenen Gefahren verstehen. Kinder dürfen nicht mit dem Gerät spielen. Die Reinigung und ordentliche Wartung dürfen nicht von Kindern ohne Überwachung ausgeführt werden.

#### ALLGEMEINE SICHERHEITSGESAMT

	<b>WARNUNG</b>
Bei der Verwendung von Akku-Geräten müssen die grundlegenden Sicherheitsvorschriften befolgt werden, um das Risiko eines Brandes, einer Körperverletzung und eines Auslaufens von Flüssigkeit zu verringern.	

**BEWAHREN SIE DIESE ANWEISUNGEN AUF. LESEN SIE REGELMÄSSIG DARIN NACH UND ERKLÄREN SIE SIE JEDER PERSON, DIE DIESES GERÄT EVENTUELL BENUTZEN WILL. WENN SIE DIESES GERÄT VERLEIHEN, GEBEN SIE AUCH DIESE BEDIENUNGSANLEITUNG MIT.**

Der in den Sicherheitshinweisen verwendete Begriff „Elektrowerkzeug“ bezieht sich auf netzbetriebene Elektrowerkzeuge (mit Netzkabel) und auf akkubetriebene Elektrowerkzeuge (ohne Netzkabel).

## Arbeitsplatzsicherheit

- **Halten Sie Ihren Arbeitsbereich sauber und gut beleuchtet.** Unordnung oder unbeleuchtete Arbeitsbereiche können zu Unfällen führen.
- **Arbeiten Sie mit dem Elektrowerkzeug nicht in explosionsgefährdeter Umgebung, in der sich brennbare Flüssigkeiten, Gase oder Staub befinden.** Elektrowerkzeuge erzeugen Funken, die den Staub oder die Dämpfe entzünden können.
- **Halten Sie Kinder und andere Personen während der Benutzung des Elektrowerkzeugs fern.** Bei Ablenkung können Sie die Kontrolle über das Gerät verlieren.
- Arbeiten Sie mit dem Gerät nicht bei schlechtem Wetter, wenn die Gefahr von Blitzschlag besteht.

## Elektrische Sicherheit

- **Vermeiden Sie Körperkontakt mit geerdeten Oberflächen wie von Rohren, Heizungen, Herden und Kühlschränken. Es besteht ein erhöhtes Risiko durch elektrischen Schlag, wenn Ihr Körper geerdet ist.**
- **Halten Sie Elektrowerkzeuge von Regen oder Nässe fern. Das Eindringen von Wasser in ein Elektrowerkzeug erhöht das Risiko eines elektrischen Schlages.**

## Sicherheit von Personen

- **Seien Sie aufmerksam. Achten Sie darauf, was Sie tun und gehen Sie mit Vernunft an die Arbeit mit einem Elektrowerkzeug. Benutzen Sie kein Elektrowerkzeug, wenn Sie müde sind oder unter dem Einfluss von Drogen, Alkohol oder Medikamenten stehen.** Ein Moment der Unachtsamkeit beim Gebrauch des Elektrowerkzeugs kann zu ernsthaften Verletzungen führen.
- **Tragen Sie persönliche Schutzausrüstung und immer eine Schutzbrille.** Das Tragen persönlicher Schutzausrüstung, wie Staubmaske, rutschfeste Sicherheitsschuhe, Schutzhelm oder Gehörschutz, je nach Art und Einsatz des Elektrowerkzeugs, verringert das Risiko von Verletzungen.
- **Vermeiden Sie eine unbeabsichtigte Inbetriebnahme. Vergewissern Sie sich, dass das Elektrowerkzeug ausgeschaltet ist, bevor Sie den Akku einsetzen, es aufnehmen oder tragen.** Wenn Sie beim Tragen des Elektrowerkzeugs die Finger an den Schaltern haben oder bei eingeschaltetem Gerät den Akku einsetzen, kann dies zu Unfällen führen.
- **Entfernen Sie Einstellwerkzeuge oder Schraubenschlüssel, bevor Sie das Elektrowerkzeug einschalten.** Ein Werkzeug oder Schlüssel, der sich in einem drehenden Geräteteil befindet, kann zu Verletzungen führen.
- **Vermeiden Sie eine unergonomische Körperhaltung.** Sorgen Sie für einen sicheren Stand und halten Sie jederzeit das Gleichgewicht. Dadurch können Sie das Elektrowerkzeug in unerwarteten Situationen besser kontrollieren.
- **Tragen Sie geeignete Kleidung. Tragen Sie keine weite Kleidung oder Schmuck. Halten Sie Haare, Kleidung und Handschuhe fern von sich bewegenden Teilen.** Lockere Kleidung, Schmuck oder lange Haare können von sich bewegenden Teilen erfasst werden.

## Sorgfältiger Umgang und Gebrauch von Elektrowerkzeugen

- **Überlasten Sie das Gerät nicht. Verwenden Sie für Ihre Arbeit das dafür bestimmte Elektrowerkzeug.** Mit dem passenden Elektrowerkzeug arbeiten Sie besser und sicherer im angegebenen Leistungsbereich.
- **Benutzen Sie kein Elektrowerkzeug, dessen Schalter defekt ist.** Ein Elektrowerkzeug, das sich nicht mehr ein- oder ausschalten lässt, ist gefährlich und muss repariert werden.
- **Entfernen Sie den Akku, bevor Sie Geräteeinstellungen vornehmen, Zubehörteile wechseln oder das Gerät weglegen.** Diese Vorsichtsmaßnahme verhindert den unbeabsichtigten Start des Elektrowerkzeugs.
- **Bewahren Sie unbenutzte Elektrowerkzeuge außerhalb der Reichweite von Kindern auf. Lassen Sie Personen das Gerät nicht benutzen, die mit diesem nicht vertraut sind oder diese Anweisungen nicht gelesen haben.** Elektrowerkzeuge sind gefährlich, wenn Sie von unerfahrenen Personen benutzt werden.
- **Warten Sie Ihr Gerät sorgfältig. Kontrollieren Sie die korrekte Funktion der beweglichen Teile. Vergewissern Sie sich, dass kein Geräteteil beschädigt ist. Kontrollieren Sie die Montage und alle anderen Elemente, die sich auf den Betrieb des Geräts auswirken können. Wenn Teile beschädigt sind, müssen Sie Ihr Gerät vor der Verwendung reparieren lassen.** Viele Unfälle haben ihre Ursache in schlecht gewarteten Elektrowerkzeugen.
- **Verwenden Sie Elektrowerkzeuge, Zubehör, Einsatzwerkzeuge usw. entsprechend deren Anweisungen. Berücksichtigen Sie dabei die Arbeitsbedingungen und die auszuführende Tätigkeit.** Der Gebrauch von Elektrowerkzeugen für andere als die vorgesehenen Anwendungen kann zu gefährlichen Situationen führen.

## Spezifische Sicherheitsvorschriften für Akkugeräte

- **Vergewissern Sie sich vor dem Einlegen des Akkus, dass der Schalter entweder auf "Aus" steht oder gesperrt ist.** Das Einsetzen eines Akkus in ein eingeschaltetes Gerät kann zu Unfällen führen.
- **Laden Sie den Akku Ihres Geräts nur mit einem vom Hersteller angegebenen Ladegerät auf.** Ein ungeeignetes Ladegerät kann einen Brand verursachen, wenn es mit einem anderen Akku-Typ verwendet wird als vom Hersteller vorgeschrieben.
- **Für jedes Akku-Gerät muss ein spezifischer Akku-Typ verwendet werden.** Die Verwendung jedes anderen Akkus kann zu einem Brand führen.
- **Halten Sie einen nicht verwendeten Akku von metallischen Objekten fern, wie beispielsweise Büroklammern, Münzen, Schlüsseln, Schrauben, Nägeln oder allen anderen Objekten, die zu einer Verbindung der Kontakte führen können.** Der Kurzschluss der Kontakte des Akkus kann Verbrennungen oder Brände auslösen.
- **Vermeiden Sie jeden Kontakt mit der Akkuflüssigkeit auf Grund einer missbräuchlichen Verwendung. Wenn Akkuflüssigkeit verspritzt wurde, muss der betroffene Bereich mit klarem Wasser abgespült werden. Suchen Sie einen Arzt auf, wenn Flüssigkeit in die Augen geraten ist.** Verspritzte Akkuflüssigkeit kann zu Reizungen oder Verbrennungen führen.
- **Alle Sicherheitshinweise zu Handhabung, Lagerung, Aufbewahrung, Transport, Entsorgung der Lithium-Ionen-Batterie sowie Erste-Hilfe-Maßnahmen und Maßnahmen zur Brandbekämpfung finden Sie im „Datenblatt zur Produktsicherheit“ auf [www.sabo-online.com](http://www.sabo-online.com) bei den Bedienungsanleitungen.**

## Informations-Rufnummer für Lithium-Ionen-Batterien

+49 (0) 2261 704-0

## Reparatur

Lassen Sie Ihr Elektrowerkzeug nur von qualifiziertem Fachpersonal und nur mit Original-Ersatzteilen reparieren. Damit wird sichergestellt, dass die Sicherheit des Elektrowerkzeugs erhalten bleibt.

- Berühren Sie bei der Arbeit mit diesem Gerät nicht den Lüfter.
- Achten Sie darauf, dass die Griffe des Geräts stets sauber und trocken sind.

## **EINWEISUNG**

- Lesen Sie die Anweisungen sorgfältig durch. Machen Sie sich mit den Bedienelementen und dem ordnungsgemäßen Gebrauch des Geräts vertraut.
- Lassen Sie niemals Kinder, Personen mit eingeschränkten körperlichen, sensorischen oder mentalen Fähigkeiten oder mangelnder Erfahrung und Wissen oder Personen, die mit diesen Anweisungen nicht vertraut sind das Produkt benutzen. Örtliche Vorschriften können das Alter des Benutzers begrenzen.
- Betreiben Sie das Gerät niemals, wenn sich Personen, besonders Kinder, oder Tiere in der Nähe befinden.
- Der Bediener bzw. Benutzer trägt die Verantwortung für Unfälle oder Gefahren gegenüber anderen Personen oder deren Besitz.

## **VORBEREITUNG**

- Tragen Sie beim Betrieb des Geräts immer festes Schuhwerk und lange Hosen.
- Arbeiten Sie mit der Maschine niemals barfuß oder in offenen Sandalen. Vermeiden Sie lockere Kleidung oder Kleidung mit Schnüren oder Bändern.
- Tragen Sie keine lose Kleidung oder Schmuck, die in den Lufteinlass gesaugt werden könnten. Halten Sie lange Haare von den Lufteinlässen fern.
- Tragen Sie Gehörschutz und eine Sicherheitsbrille. Tragen Sie diese die ganze Zeit, während Sie die Maschine benutzen.
- Zur Vermeidung von Staubirritationen wird das Tragen einer Atemschutzmaske empfohlen.
- Bedienen Sie die Maschine nur auf einem festen, ebenen Untergrund. Vermeiden Sie eine abnormale Körperhaltung.
- Betreiben Sie diese Maschine nicht auf gepflastertem Untergrund oder Schotter, wo aufgewirbeltes Material zu Verletzungen führen könnte.
- Führen Sie vor der Benutzung immer eine Sichtprüfung durch, um sicherzustellen, dass alle Verschlüsse gesichert sind, das Gehäuse nicht beschädigt ist und alle Schutzvorrichtungen montiert sind. Ersetzen Sie abgenutzte oder beschädigte Teile. Ersetzen Sie beschädigte oder unleserliche Etiketten.

## **BETRIEB**

- Arbeitstechnik
  - Die Düse leicht nach unten neigen und langsam vorgehen
  - Das Gerät nach rechts und links schwenken, um das Kehrgut wegzublasen
- Betreiben Sie das Gerät nur bei Tageslicht oder in gutem künstlichem Licht.
- Achten Sie an Abhängen und Stufen auf einen festen Stand.
- Gehen Sie, rennen Sie nicht.
- Halten Sie alle Lüftungseinlässe von Verunreinigungen frei.
- Blasen sie Kehrgut niemals dorthin, wo sich außenstehende Personen aufhalten.
- Stellen Sie vor dem Start der Maschine sicher, dass die Düse leer ist.
- Halten Sie Ihr Gesicht und Körper fern von der Düsenöffnung.
- Halten Sie nicht Ihre Hände oder andere Körperteile oder Kleidung in die Düse, den Auswurfschacht oder in die Nähe anderer sich bewegender Teile.
- Überprüfen Sie das Gerät um sicherzustellen, dass vor der Benutzung keine Fremdkörper bzw. Schmutz in der Maschine sind.
- Die Maschine bei der Benutzung nicht dem Regen aussetzen. Arbeiten Sie mit dem Gerät nicht bei schlechtem Wetter, wenn die Gefahr von Blitzschlag besteht.
- Halten Sie nicht Ihre Hände, andere Körperteile oder Kleidung in oder vor die Düse oder in die Nähe anderer sich bewegender Teile.
- Betreiben Sie die Maschine niemals mit defekten Schutzvorrichtungen, Abschirmungen oder ohne montierte Sicherheitsvorrichtungen.
- Halten Sie den Motor frei von Fremdkörpern oder anderen Ablagerungen um Schäden an dem Motor oder einem resultierenden Feuer zu verhindern.
- Halten Sie sich immer von dem Ausstoßbereich fern, wenn Sie diese Maschine benutzen.
- Überschätzen Sie sich nicht. Halten Sie stets einen sicheren Stand. Dies ermöglicht eine bessere Kontrolle während unerwarteter Situationen.
- Stoppen Sie die Maschine und entfernen Sie den Akku. Stellen Sie sicher, dass alle beweglichen Teile vollständig angehalten sind:
  - wenn die Maschine unbeaufsichtigt ist.
  - vor dem Entfernen von Verstopfungen
  - bevor Sie die Maschine prüfen, reinigen oder daran arbeiten
  - zur Begutachtung des Gerätes nach starkem Kontakt mit einem Fremdkörper
  - wenn die Maschine anfängt ungewöhnlich zu vibrieren (sofortige Kontrolle nötig).

## **PFLEGE UND AUFBEWAHRUNG**

- Sorgen Sie um sicherzustellen, dass sich das Gerät in einem sicheren Arbeitszustand befindet, dafür, dass alle Schrauben, Muttern und Bolzen fest angezogen sind.
- Ersetzen Sie abgenutzte oder beschädigte Teile.
- Verwenden Sie nur Original-Ersatzteile und Zubehör.
- Lagern Sie das Gerät an einem trockenen Ort und außer Reichweite von Kindern.
- Berühren Sie keine gefährlichen, sich bewegenden Teile bevor die Maschine gestoppt ist und die gefährlichen, bewegenden Teile vollständig angehalten wurden.
- Lassen Sie die Maschine vor der Aufbewahrung immer abkühlen.
- Versuchen Sie niemals die Verriegelung der Schutzvorrichtung außer Kraft zu setzen.

- Lagern Sie das Gerät im Gebäude und setzen Sie es nicht Regen oder Wasser aus bzw. vermeiden Sie direkte Sonneneinstrahlung

## ZUSAMMENBAU

### AUSPACKEN

- Nehmen Sie Produkt und Zubehör vorsichtig aus dem Karton.
- Untersuchen Sie das Produkt sorgfältig und vergewissern Sie sich, dass während des Transports keine Beschädigungen aufgetreten sind.
- Entsorgen Sie das Verpackungsmaterial nicht bis Sie das Produkt genau untersucht und erfolgreich benutzt haben.
- Sollten Teile beschädigt sein oder fehlen, wenden Sie sich bitte an den Händler.



#### WARNUNG

Verwenden Sie dieses Produkt nicht, wenn beim Auspacken auf der Packliste aufgeführte Teile bereits an Ihr Produkt montiert sind. Die Teile auf dieser Liste wurden nicht durch den Hersteller am Produkt vormontiert und müssen vom Kunden montiert werden. Die Verwendung eines Produkts, das nicht ordnungsgemäß montiert wurde, kann zu schweren Verletzungen führen.

### PACKLISTE

- Blasgerät
- Gebläserohr
- Bedienungsanleitung

### MONTAGE DES GEBLÄSEROHRS *Siehe Abbildung 2-4*



#### WARNUNG

Entfernen Sie beim Anschließen von Teilen immer den Akku aus dem Handgerät um ein versehentliches Einschalten, das schwere Personenschäden verursachen könnte, zu vermeiden.

- Richten Sie eine der Rillen (6) in dem Rohr (4) mit den Laschen (7) an dem Bläsergehäuse aus. Schieben Sie das Rohr auf das Bläsergehäuse bis die Lasche in den Rillen einrastet ist.
- Drehen Sie das Rohr in Pfeilrichtung bis beide Laschen eingerastet sind.

### DEMONTAGE DES GEBLÄSEROHRS

- Gehen Sie umgekehrt gegenüber „MONTAGE DES GEBLÄSEROHRS“ vor.

### EINSETZEN DES AKKUS *Siehe Abbildung 5*

- Richten Sie die Stege des Akkus mit den Schlitzten in dem Akkufach aus.
- Schieben Sie den Akku in das Akkufach, bis der Knopf zum Lösen des Akkus einrastet.



#### WARNUNG

Beim Einsetzen des Akkus in Ihren Laubbläser ist darauf zu achten, dass die Rippen des Akkus korrekt mit den Rillen im Inneren des Geräts ausgerichtet und die Sperrlaschen korrekt eingerastet sind. Ein unsachgemäßes Einschieben des Akkus kann interne Komponenten beschädigen.

### ENTFERNEN DES AKKUS *Siehe Abbildung 5*

- Drücken Sie den Knopf zum Lösen (9) des Akkus an dem Laubbläser.
- Halten Sie den Laubbläser (10) fest und ziehen den Akku aus dem Griff.

### BETRIEB



#### WARNUNG

Achten Sie immer auf Ihre Füße, Kinder oder Tiere in Ihrer Nähe, wenn Sie den Knopf zum Lösen des Akkus drücken. Schwere Verletzungen können entstehen, wenn der Akku herunterfällt. Entfernen Sie den Akku niemals, wenn Sie sich an einer erhöhten Stelle befinden.





#### WARNUNG

Bleiben Sie stets wachsam, auch nachdem Sie sich mit Ihrem Gerät vertraut gemacht haben. Denken Sie daran, dass eine sekundenlange Unkonzentriertheit genügen kann, um eine schwere Verletzung zu verursachen.



#### WARNUNG

Tragen Sie immer Augenschutz mit Seitenschutz, der als ANSI Z87.1 entsprechend gekennzeichnet ist, sowie Gehörschutz. Bei Nichtbeachtung könnten Fremdkörper in Ihre Augen geraten oder Sie könnten andere schwere Verletzungen erleiden.



#### WARNUNG

Verwenden Sie kein Zubehör, das nicht durch den Hersteller dieses Produktes empfohlen wird. Die Verwendung nicht empfohlener Aufsätze oder nicht empfohlenen Zubehörs kann zu schweren Verletzungen führen. Überprüfen Sie vor dem Gebrauch zunächst das gesamte Produkt auf beschädigte, fehlende oder lockere Teile, wie Schrauben, Muttern, Bolzen, Abdeckungen usw. Ziehen Sie alle Befestigungen und Abdeckungen fest an und benutzen Sie das Produkt nicht bis alle fehlenden oder beschädigten Teile ersetzt wurden.

### ANWENDUNG

#### VOR DER ERSTEN BENUTZUNG AUFLADEN



#### WARNUNG

Entfernen Sie vor der Montage von Teilen, dem Vornehmen von Einstellungen, dem Reinigen oder bei Nichtgebrauch immer erst den Akku aus dem Produkt. Das Entfernen des Akkus verhindert ein unbeabsichtigtes Einschalten, das schwere Verletzungen verursachen könnte.

#### STARTEN/STOPPEN DES BLÄSERS

siehe Abbildung 6

- Stellen Sie sicher, dass der Akku in den Laubbläser eingelegt ist.
- Drücken Sie den Schalter, um den Laubbläser zu starten.
- Lassen Sie zum Stoppen den Schalter los.



#### WARNUNG

Tragen Sie immer eine Schutzbrille, wenn Sie dieses Gerät benutzen. Tragen Sie in staubiger Umgebung eine Gesichts- oder Staubmaske.



#### WARNUNG

Stellen Sie, um schwere Verletzungen oder Schäden an dem Gerät zu verhindern, sicher, dass das Gebläserohr montiert ist, bevor Sie das Gerät benutzen.

#### GESCHWINDIGKEITSREGLER

siehe Abbildung 6

Dieser Laubbläser ist mit einem Geschwindigkeitsregler ausgestattet. Bitte lesen und verstehen Sie die Funktion des Geschwindigkeitsreglers (2).

- Drücken Sie den Schalter (3), um das Gerät zu starten.
- Nachdem das Gerät gestartet ist, drücken Sie den Hebel im Uhrzeigersinn nach hinten, um die Geschwindigkeit zu erhöhen. Danach können Sie die Geschwindigkeit auf die gewünschte Stufe einstellen.
- Zum Verringern der Geschwindigkeit drücken sie den Hebel gegen den Uhrzeigersinn, um die Geschwindigkeit auf die gewünschte Stufe zu verringern.

**HINWEIS:** Wenn Sie die Geschwindigkeit ganz verringern, wird das Gerät ausgeschaltet und der erste Schritt muss wiederholt werden.

## GEBLÄSEBETRIEB

- Blasen Sie um die äußeren Ränder von Kehrghuthaufen herum und vermeiden Sie so, dass Kehrgut verstreut wird. Blasen Sie niemals direkt in die Mitte eines Haufens.
- Begrenzen Sie zur Reduzierung des Geräuschpegels die Anzahl der Geräte, die gleichzeitig eingesetzt werden.
- Verwenden Sie Besen und Rechen um Kehrgut vor dem Blasen zu lockern. Feuchten Sie Oberflächen bei staubigen Bedingungen leicht an sofern Wasser vorhanden ist.
- Achten Sie auf Kinder, Tiere, geöffnete Fenster oder Autos und blasen Sie Kehrgut auf sichere Weise fort.
- Räumen Sie nach der Verwendung von Gebläsen oder anderen Geräten auf. Beseitigen Sie Kehrgut ordnungsgemäß.

## WARTUNG UND PFLEGE

	<b>WARNUNG</b>
Entfernen Sie den Akku bevor Sie den Laubbläser einstellen, überprüfen oder reinigen, damit Verletzungen und die Gefahr von Feuer und Stromschlag vermieden werden.	

## AKKU

- Lagern Sie den Akku in geladenem Zustand.
- Nachdem die LED des Ladegerätes grün leuchtet, entfernen Sie den Akku aus dem Ladegerät und trennen das Ladegerät von dem Stromnetz.
- Laden Sie den Akku jederzeit, wenn Sie bemerken, dass weniger Leistung vorhanden ist. Entladen Sie den Akku niemals vollständig.
- Nach dem Aufladen kann der Akku in dem Ladegerät aufbewahrt werden, solange das Ladegerät nicht an das Stromnetz angeschlossen ist.

	<b>WARNUNG</b>
Bei einem Austausch von Teilen dürfen nur Originalersatzteile verwendet werden. Die Verwendung von anderen Teilen kann zu einer Gefährdung führen oder Ihr Gerät beschädigen.	

Verwenden Sie keine Lösemittel zum Reinigen der Kunststoffteile. Die meisten Kunststoffe können durch im Handel erhältliche Lösemittel beschädigt werden. Verwenden Sie einen sauberen Lappen für die Entfernung von Schmutz, Staub, Öl, Fett usw.

	<b>WARNUNG</b>
Lassen Sie niemals Bremsflüssigkeit, Benzin, Produkte auf Petroleumbasis, eindringende Öle usw. mit den Kunststoffelementen in Kontakt kommen. Diese chemischen Produkte enthalten Substanzen, die den Kunststoff beschädigen, schwächen oder zerstören können.	

	<b>WARNUNG</b>
Zur Vermeidung von schweren Verletzungen müssen Sie vor der Reinigung oder jeder anderen Wartung stets den Akku aus dem Gerät entfernen.	

## LAGERN DES LAUBBLÄSERS

Reinigen Sie Ihren Laubbläser gründlich, bevor Sie ihn wegräumen. Lagern Sie Ihr Blasgerät an einem trockenen, gut belüfteten Ort und außerhalb der Reichweite von Kindern. Lagern Sie es nicht in der Nähe von ätzenden Stoffen, wie z. B. chemischen Gartenprodukten oder Salzen zum Enteisen.

- Lagern und laden Sie den Akku an einem Ort mit normaler Umgebungstemperatur. Bei Temperaturen unter oder über einer normalen Umgebungstemperatur reduziert sich die Lebensdauer eines Akkus.
- Nachdem die LED des Ladegerätes grün leuchtet, entfernen Sie den Akku aus dem Ladegerät und trennen das Ladegerät von dem Stromnetz.
- Setzen Sie den Akku auf das Handgerät.
- Lagern Sie den Akku niemals in entladem Zustand. Warten Sie nach der Verwendung des Geräts, bis der Akku abgekühlt ist und laden Sie ihn dann sofort auf.
- Die Kapazität von Akkus verringert sich im Laufe der Zeit. Je höher die Temperatur ist, umso schneller verliert der Akku seine Kapazität. Wenn Sie Ihr Gerät während längerer Zeiträume nicht verwenden, sollten Sie den Akku jeden Monat oder alle zwei Monate aufladen. Dadurch verlängert sich die Lebensdauer des Akkus.

## FEHLERBEHEBUNG

PROBLEM	MÖGLICHE URSACHE	LÖSUNG
Gerät startet nicht.	Akku ist nicht korrekt eingerastet.	Stellen Sie sicher, dass der Akku ganz in dem Laubbläser eingerastet ist. Lesen Sie den Abschnitt über das Einlegen des Akkus in dieser Bedienungsanleitung.
	Akku ist nicht geladen.	Akku gemäß der mit Ihrem Modell mitgelieferten Anleitung aufladen.
	Defekter Schalter.	Lassen Sie defekte Teile durch einen autorisierten Händler austauschen.
Das Gerät startet, aber die Luft fließt nicht durch das Rohr.	Verstopftes Rohr.	Überprüfen Sie die Einlassöffnung und das Gebläserohr auf Blockierungen des Luftstroms. Entfernen Sie in diesem Fall die Blockierung.
Geschwindigkeitsregler funktioniert nicht.	Die Schraube ist lose.	Ziehen Sie die Schraube mit einem Schraubendreher an.

## ENTSORGUNG

Werfen Sie elektrische Geräte nicht in den Hausmüll. Geben Sie diese Geräte bei Recyclingzentren ab. Wenden Sie sich an die entsprechenden Behörden oder an Ihren Händler, um Auskünfte darüber zu erhalten.

Getrennte Sammlung gebrauchter Produkte und Verpackungen erlaubt die Wiederverwertung von Materialien. Die Wiederverwendung von Materialien hilft Umweltverschmutzung zu verhindern und reduziert den Bedarf an Rohmaterialien.

Entsorgen Sie Akkus am Ende der Nutzungsdauer und achten auf unsere Umwelt. Der Akku enthält Material, das für Sie und die Umwelt schädlich ist. Er muss daher separat in einer Einrichtung, die Lithium-Ionen-Batterien annimmt, entsorgt werden.

## ERSATZTEILLISTE:

- Gebläserohr – SAA12594



### CARACTÉRISTIQUES DU PRODUIT

Désignation du produit	Souffleur de feuilles
Type	SA560520
Moteur	40 V CC
Quantité d'air	11,05 m <sup>3</sup> /min
Vitesse de l'air	177 km/h
Poids sans accumulateur	1,9 kg
Accumulateur	SAU16450/SAU16451
Chargeur	SAU15033/SAU16509
Niveau de pression acoustique mesuré	LPA : 87,6 dB(A) k : 3 dB(A)
Niveau de puissance acoustique garanti	LWA : 104 dB(A)
Vibration	ah : <2,5 m/s <sup>2</sup> ; k=1,5 m/s <sup>2</sup>

### DESCRIPTION

voir figure 1

1. Bouton pour le retrait de l'accumulateur
2. Régulateur de vitesse
3. Manette de déclenchement
4. Tube de soufflage









### EXPLICATION DE LA PLAQUE SIGNALÉTIQUE PRÉSENTE SUR LE SOUFFLEUR DE FEUILLES





- 1 Tension de mesure
- 2 Symbole de la tension continue
- 3 Désignation du modèle
- 4 Désignation du produit
- 5 Obligations, interdictions et avertissements
- 6 Cet appareil ne doit pas être jeté avec les ordures ménagères. Affecter l'appareil, les accessoires et l'emballage à un recyclage respectueux de l'environnement
- 7 Code QR
- 8 Numéro d'identification du produit et date de production
- 9 Marquage CE de conformité
- 10 Niveau de puissance acoustique garanti
- 11 Débit d'air maximal

## EXPLICATION DES SYMBOLES

Les symboles suivants peuvent être représentés sur votre appareil. Familiarisez-vous avec ces symboles et leur signification. Une bonne interprétation de ces symboles vous permet d'utiliser votre appareil correctement et en toute sécurité.

SYMBOLE	DESCRIPTION/EXPLICATION
	Mesures de sécurité importantes. Il s'agit ici de votre sécurité.
	Lisez les instructions d'utilisation et respectez les avertissements et les consignes de sécurité.
	Portez une protection oculaire et auditive.
 	Des objets peuvent rebondir et causer des blessures ou des dommages matériels. Tenir les autres personnes à l'écart.
	Les personnes, en particulier les enfants, et les animaux doivent se trouver à une distance minimum de 15 m de la zone de travail.
	N'utilisez pas cet appareil sous la pluie et ne le laissez pas dehors s'il pleut.
	Si vos cheveux longs sont trop près de l'entrée d'air, cela peut entraîner des blessures.
	Si les vêtements amples sont happés par l'entrée d'air, cela peut entraîner des blessures.

Les mentions d'avertissement suivantes et leur signification doivent indiquer le degré de risque lié à ce produit.

SYMBOLE	SIGNAL	SIGNIFICATION
	<b>DANGER :</b>	Désigne une situation de danger immédiat qui, si elle n'est pas évitée, peut entraîner la mort ou de graves blessures.
	<b>AVERTISSEMENT :</b>	Désigne une situation de danger possible qui, si elle n'est pas évitée, peut entraîner la mort ou de graves blessures.
	<b>ATTENTION :</b>	Désigne une situation de danger possible qui, si elle n'est pas évitée, peut entraîner des blessures légères ou modérées.
	<b>ATTENTION :</b>	(sans symbole d'avertissement de sécurité) Désigne une situation qui peut entraîner des dommages matériels.

## UTILISATION CONFORME

- L'appareil doit être utilisé exclusivement aux fins suivantes :
  - Nettoyage de surfaces dures, comme les allées et les trottoirs.
  - Balayage de feuilles et d'aiguilles de pin sur les terrasses et les allées.
 Toute autre utilisation est considérée comme non conforme ; le fabricant n'endosse aucune responsabilité pour les dommages qui en résultent ; l'utilisateur est seul responsable du risque. Le respect des conditions d'utilisation, de maintenance et d'entretien fait également partie d'une utilisation conforme aux prescriptions.
- En cas d'utilisation dans des terrains, parcs ou structures sportives publics ou sur des routes et exploitations agricoles et forestières, une prudence particulière est de mise.
- Le souffleur de feuilles ne doit pas être utilisé notamment pour le nettoyage d'objets qui ne se trouvent pas à hauteur du sol, par ex. des haies, murets, etc. !!!
- Veuillez noter que cet appareil n'a pas été construit pour un usage commercial, artisanal ou industriel dans le cadre d'une utilisation conforme. Nous déclinons toute garantie si l'appareil est utilisé dans le commerce, l'artisanat ou l'industrie ainsi que pour des activités équivalentes.
- L'utilisation de tout appareil supplémentaire ou ajouté non validé par le fabricant n'est pas autorisée. En cas d'utilisation d'un tel appareil supplémentaire ou ajouté, la conformité CE et la garantie sont annulées. Les modifications arbitraires sur ce souffleur de feuilles excluent la responsabilité du fabricant pour les dommages qui en résulteraient.
- Malgré une utilisation conforme et la prudence de l'utilisateur, il existe un risque résiduel. Soyez toujours vigilant en utilisant l'appareil. Les dangers possibles sont :
  - Projection du produit coupé, de terre et de petites pierres
  - Inhalation de particules de poussières présentes dans l'air ainsi que des spores et autres pathogènes lorsqu'aucun masque de protection respiratoire n'est porté.
  - Lésions auditives si aucune protection auditive n'est portée
  - Lésions oculaires en cas d'absence de lunettes de protection.

## Fiche de données de sécurité

Votre souffleur de feuilles a été développé et fabriqué selon des standards de qualité avec les plus hautes exigences en termes de fiabilité, d'ergonomie et de sécurité. En cas d'entretien régulier, l'appareil fonctionnera sans dysfonctionnement et en toute sécurité pendant de nombreuses années.

Cet appareil peut être utilisé par des enfants âgés de plus de 8 ans et des personnes présentant des capacités physiques, sensorielles ou mentales diminuées ou manquant d'expérience et de connaissances, à condition qu'ils soient surveillés ou qu'ils aient reçu des instructions pour une utilisation de l'appareil en toute sécurité et qu'ils aient compris les dangers associés. Les enfants ne doivent pas jouer avec l'appareil. Le nettoyage et l'entretien courant ne doivent pas être réalisés par des enfants sans surveillance.

## RÈGLES DE SÉCURITÉ GÉNÉRALES

	<b>AVERTISSEMENT</b>
En cas d'utilisation des appareils fonctionnant avec un accumulateur, les règles de sécurité de base doivent être respectées afin de réduire le risque d'incendie, de blessures et un déversement de liquide.	

**CONSERVEZ CES INSTRUCTIONS. CONSULTEZ-LES RÉGULIÈREMENT ET TRANSMETTEZ-LES À CHAQUE PERSONNE QUI SOUHAITERAIT ÉVENTUELLEMENT UTILISER CET APPAREIL. SI VOUS PRÊTEZ CET APPAREIL, JOIGNEZ ÉGALEMENT CES INSTRUCTIONS D'UTILISATION.**

Le terme « outil électrique » utilisé dans les consignes de sécurité fait référence aux outils électriques fonctionnant sur secteur (avec câble d'alimentation) et aux outils électriques fonctionnant avec des accumulateurs (sans câble d'alimentation).

#### Sécurité sur le lieu de travail

- **La zone de travail doit être propre et bien éclairée.** Une zone de travail en désordre ou mal éclairée peut être à l'origine d'accidents.
- **Ne travaillez pas avec l'outil électrique dans un environnement explosible, dans lequel se trouvent des liquides inflammables, des gaz ou des poussières.** Les outils électriques génèrent des étincelles qui peuvent enflammer la poussière ou les vapeurs.
- **Tenez les enfants et les autres personnes à distance lors de l'utilisation de l'outil électrique.** En cas d'inclinaison, vous risquez de perdre le contrôle de l'appareil.
- N'utilisez pas l'appareil en cas de mauvaises conditions météo, lorsqu'il y a un risque de foudre.

#### Sécurité électrique

- **Évitez tout contact du corps avec les surfaces reliées à la terre comme celles des tuyaux, des radiateurs, des cuisinières et des réfrigérateurs. Il y a un risque élevé de choc électrique lorsque vous êtes relié à la terre.**
- **N'exposez pas les outils électriques à la pluie et à l'humidité. La pénétration d'eau dans un outil électrique augmente le risque d'un choc électrique.**

#### Sécurité des personnes

- **Soyez vigilant. Faites attention à ce que vous faites et effectuez les travaux avec un outil électrique de manière raisonnable. N'utilisez pas d'outil électrique lorsque vous êtes fatigué ou sous l'influence de drogues, d'alcool ou de médicaments.** Un moment d'inattention lors de l'utilisation de l'outil électrique peut entraîner de graves blessures.
- **Portez un équipement de protection individuelle et toujours des lunettes de protection.** Le port de l'équipement de protection individuelle comme un masque anti-poussières, des chaussures de sécurité, un casque de protection ou une protection auditive en fonction du type et de l'utilisation de l'outil électrique réduit le risque de blessures.
- **Évitez une mise en service accidentelle. Assurez-vous que l'outil électrique est arrêté avant d'insérer l'accumulateur, de le saisir ou de le porter.** Si vous posez le doigt sur les interrupteurs en portant l'outil électrique ou que vous insérez l'accumulateur avec l'appareil en marche, cela peut conduire à des accidents.
- **Retirez les outils de réglage ou les tournevis avant de mettre en marche l'outil électrique.** Un outil ou une clé qui se trouve dans une pièce rotative de l'appareil peut entraîner des blessures.
- **Évitez d'adopter une posture non ergonomique.** Assurez-vous d'avoir une bonne tenue au sol et gardez toujours l'équilibre. Vous pouvez ainsi mieux contrôler l'outil électrique en cas d'imprévu.
- **Portez des vêtements appropriés. Ne portez pas de vêtements amples ou de bijoux. Tenez vos cheveux, vêtements et gants à distance des pièces mobiles.** Les vêtements amples, bijoux ou cheveux longs peuvent être happés par les pièces mobiles.

#### Manipulation et utilisation d'outils électriques avec le plus grand soin

- **Ne surchargez pas l'appareil. Utilisez l'outil électrique adapté à vos travaux.** Avec un outil électrique adapté, vous travaillez de manière plus efficace et plus sûre dans la plage de puissance indiquée.
- **N'utilisez pas d'outil électrique dont l'interrupteur est défectueux.** Un outil électrique qui ne peut plus être mis en marche ou arrêté est dangereux et doit être réparé.
- **Retirez l'accumulateur avant d'effectuer les réglages de l'appareil, de remplacer des accessoires ou de jeter l'appareil.** Cette mesure de sécurité empêche le démarrage involontaire de l'outil électrique.
- **Tenez les outils électriques non utilisés hors de portée des enfants. Ne laissez pas des personnes qui ne sont pas familiarisées avec l'appareil ou qui n'ont pas lu ces instructions utiliser l'appareil.** Les outils électriques sont dangereux lorsqu'ils sont utilisés par des personnes non expérimentées.
- **Entretenez soigneusement votre appareil. Contrôlez le bon fonctionnement des pièces mobiles. Assurez-vous qu'aucune pièce de l'appareil n'est endommagée. Contrôlez le montage et tous les autres éléments qui peuvent avoir une influence sur le fonctionnement de l'appareil. Lorsque des pièces sont endommagées, faites réparer votre appareil avant de l'utiliser.** De nombreux accidents sont dus à des outils électriques mal entretenus.
- **Utilisez des outils électriques, des accessoires, des outils, etc. en respectant leurs instructions. Prenez en compte pour cela les conditions de travail et la tâche à effectuer.** L'utilisation d'outils électriques pour d'autres applications que celles prévues peut entraîner de graves blessures.

#### Consignes de sécurité pour les appareils avec accumulateur

- **Assurez-vous avant l'insertion de l'accumulateur que l'interrupteur est sur "Arrêt" ou qu'il est verrouillé.** L'insertion d'un accumulateur dans un appareil en marche peut entraîner des accidents.
- **Chargez l'accumulateur de votre appareil uniquement avec un chargeur indiqué par le fabricant.** Un chargeur inapproprié peut causer un incendie lorsqu'il est utilisé avec un autre type d'accumulateur que celui recommandé par le fabricant.
- **Un type d'accumulateur spécifique doit être utilisé pour chaque appareil avec accumulateur.** L'utilisation d'autres accumulateurs peut provoquer un incendie.
- **Ne stockez pas d'accumulateur non utilisé à proximité d'objets métalliques, par ex. des trombones, des pièces, des clés, des vis, des clous ou de tout autre objet susceptible d'entraîner une connexion des contacts.** Le court-circuit des contacts de l'accumulateur peut entraîner des brûlures ou des incendies.
- **Évitez tout contact avec le liquide de l'accumulateur dû à une utilisation non conforme. Si du liquide d'accumulateur est déversé, la zone contaminée doit être rincée à l'eau claire. Consultez un médecin si le liquide entre en contact avec les yeux.** Une projection de liquide provenant de l'accumulateur peut entraîner des irritations ou des brûlures.
- **Toutes les consignes de sécurité relatives au maniement, au stockage, au rangement, au transport et à l'élimination des batteries lithium-ion ainsi que les mesures de premiers secours et les mesures pour la lutte contre l'incendie sont disponibles dans la « fiche de données de sécurité du produit » sur [www.sabo-online.com](http://www.sabo-online.com) dans les manuels d'utilisation.**

Numéro du service de renseignement pour les batteries lithium-ion

+49 (0) 2261 704-0

## Réparations

Faites réparer votre outil électrique uniquement par du personnel qualifié et avec des pièces de rechange d'origine. Cela permet ainsi de garantir la sécurité de l'outil électrique.

- Ne touchez pas le ventilateur lors de l'utilisation de cet appareil.
- Veillez à ce que les poignées de l'appareil soient toujours propres et sèches.

## INSTRUCTIONS

- Lisez attentivement les instructions. Familiarisez-vous avec les éléments de commande et l'utilisation conforme de l'appareil.
- Ne laissez jamais des enfants, des personnes présentant des capacités physiques, sensorielles ou mentales diminuées ou manquant d'expérience et de connaissances ou des personnes qui ne sont pas familiarisées avec ces instructions utiliser le produit. Des réglementations locales peuvent définir l'âge minimum de l'utilisateur.
- N'utilisez jamais l'appareil si des personnes, en particulier des enfants, ou des animaux se trouvent à proximité.
- L'utilisateur est responsable des accidents ou dangers impliquant des tiers ou leurs biens.

## PRÉPARATION

- Portez toujours des chaussures robustes et un pantalon long pour utiliser cet appareil.
- N'utilisez jamais l'appareil pieds nus ou avec des sandales ouvertes. Évitez de porter des vêtements amples ou avec des cordons ou des ceintures.
- Ne portez pas de vêtements amples ou de bijoux qui pourraient être aspirés dans l'entrée d'air. Gardez vos cheveux longs loin des entrées d'air.
- Portez une protection auditive et des lunettes de protection. Portez-les pendant toute la durée d'utilisation de l'appareil.
- Pour éviter les irritations dues à la poussière, le port d'un masque de protection respiratoire est recommandé.
- Utilisez l'appareil uniquement sur une surface ferme et plate. Évitez d'adopter une posture anormale.
- N'utilisez pas cet appareil sur un sol pavé ou des graviers où des projections pourraient causer des blessures.
- Avant l'utilisation, effectuez toujours un contrôle visuel pour vérifier que toutes les fermetures sont sécurisées, que le carter n'est pas endommagé et que tous les dispositifs de protection sont montés. Remplacez les pièces usées ou endommagées. Remplacez les étiquettes endommagées ou illisibles.

## FONCTIONNEMENT

- Méthode de travail
  - Incliner la buse légèrement vers le bas et travailler lentement
  - Pivoter l'appareil vers la droite et la gauche pour souffler les déchets
- Utilisez l'appareil uniquement à la lumière du jour ou avec une bonne lumière artificielle.
- Assurez-vous d'avoir toujours une bonne tenue au sol sur les pentes et niveaux.
- Marchez, ne courez pas.
- Veillez à ce que toutes les entrées d'air soient exemptes de saletés.
- Ne soufflez jamais à proximité de personnes.
- Assurez-vous avant le démarrage de l'appareil que la buse est vide.
- N'approchez pas votre visage et votre corps de l'ouverture de buse.
- Ne mettez pas vos mains, d'autres parties du corps ou vêtements dans la buse, la gaine d'éjection ou à proximité de pièces mobiles.
- Contrôlez l'appareil pour vous assurer que l'appareil est exempt de corps étrangers ou de saletés avant l'utilisation.
- Ne pas utiliser l'appareil sous la pluie. N'utilisez pas l'appareil en cas de mauvaises conditions météo, lorsqu'il y a un risque de foudre.
- Ne mettez pas vos mains, d'autres parties du corps ou vêtements dans ou devant la buse, la gaine d'éjection ou à proximité de pièces mobiles.
- N'utilisez jamais l'appareil avec des dispositifs de protection ou des blindages défectueux ou sans dispositifs de protection montés.
- Veillez à ce que le moteur soit exempt de corps étrangers ou autres dépôts pour éviter des dommages sur le moteur ou un incendie.
- Tenez-vous toujours à distance de la zone d'éjection lorsque vous utilisez cet appareil.
- Ne vous surestimez pas. Assurez-vous d'avoir toujours une bonne tenue au sol. Cela permet un meilleur contrôle de l'appareil en cas d'imprévu.
- Arrêtez l'appareil et retirez l'accumulateur. Assurez-vous que toutes les pièces mobiles sont complètement arrêtées :
  - lorsque l'appareil est laissé sans surveillance.
  - avant d'enlever un élément bloqué dans l'appareil
  - avant de contrôler l'appareil, de le nettoyer ou d'effectuer des travaux sur celui-ci
  - pour examiner l'appareil après un contact fort avec un corps étranger
  - lorsque l'appareil commence à vibrer de manière inhabituelle (contrôle immédiat requis).

## ENTRETIEN ET CONSERVATION

- Assurez-vous que l'appareil se trouve toujours dans un état de fonctionnement sûr en serrant bien toutes les vis, les écrous et les boulons.
- Remplacez les pièces usées ou endommagées.

- Utilisez uniquement des pièces et accessoires d'origine.
- Stockez l'appareil dans un endroit sec et hors de portée des enfants.
- Ne touchez pas de pièces mobiles dangereuses tant que l'appareil n'est pas arrêté et que les pièces mobiles dangereuses sont complètement immobilisées.
- Laissez toujours l'appareil refroidir avant de le ranger.
- N'essayez jamais de mettre le verrouillage du dispositif de protection hors service.
- Stockez l'appareil à l'intérieur et ne l'exposez pas à la pluie ou à l'eau, et évitez les rayons directs du soleil

## ASSEMBLAGE

### DÉBALLAGE

- Retirez le produit et les accessoires du carton avec précaution.
- Examinez attentivement le produit et assurez-vous qu'aucun dommage n'est survenu pendant le transport.
- Ne jetez pas l'emballage du produit avant d'avoir examiné attentivement le produit et vérifié qu'il fonctionne correctement.
- Si des pièces sont endommagées ou manquantes, veuillez vous adresser au revendeur.

	<b>AVERTISSEMENT</b>
<p>N'utilisez pas ce produit si des pièces indiquées sur la liste de colisage sont déjà montées sur votre produit au moment du déballage. Les pièces sur cette liste n'ont pas été prémontées sur le produit par le fabricant et doivent être montées par le client. L'utilisation d'un produit qui n'a pas été monté de manière conforme peut entraîner de graves blessures.</p>	

### LISTE DE COLISAGE

- Souffleur
- Tube de soufflage
- Mode d'emploi

### MONTAGE DU TUBE DE SOUFLAGE *Voir figure 2-4*

	<b>AVERTISSEMENT</b>
<p>Retirez toujours l'accumulateur de l'appareil lors du raccordement de pièces afin d'éviter un démarrage imprévu qui pourrait entraîner de graves blessures.</p>	

- Alignez une des rainures (6) dans le tube (4) avec les languettes (7) sur le carter du souffleur. Déplacez le tube sur le souffleur jusqu'à ce que la languette s'enclenche dans les rainures.
- Tournez le tube dans le sens de la flèche jusqu'à ce que les deux languettes soient enclenchées.

### DÉMONTAGE DU TUBE DE SOUFLAGE

- Suivez les étapes indiquées pour le « MONTAGE DU TUBE DE SOUFLAGE » dans l'ordre inverse.

### INSERTION DE L'ACCUMULATEUR *Voir figure 5*

- Alignez l'arête de l'accumulateur avec la fente dans le compartiment de l'accumulateur.
- Déplacez l'accumulateur dans le compartiment de l'accumulateur jusqu'à ce que le bouton pour le retrait de l'accumulateur s'enclenche.

	<b>AVERTISSEMENT</b>
<p>Lors de l'insertion de l'accumulateur dans votre souffleur de feuilles, veillez à ce que les renforts de l'accumulateur soient bien alignés avec les rainures à l'intérieur de l'appareil et que les languettes de verrouillage soient correctement enclenchées. Une insertion non conforme de l'accumulateur peut endommager des composants internes.</p>	

### RETRAIT DE L'ACCUMULATEUR *Voir figure 5*

- Appuyez sur le bouton pour le retrait (9) de l'accumulateur sur le souffleur de feuilles.
- Tenez fermement le souffleur de feuilles (10) et retirez l'accumulateur de la poignée.

## FONCTIONNEMENT

	<b>AVERTISSEMENT</b>
<p>Vérifiez que vos pieds, des enfants ou des animaux ne se trouvent pas à proximité lorsque vous appuyez sur le bouton pour le retrait de l'accumulateur. La chute de l'accumulateur pourrait occasionner de graves blessures.</p>	



Ne retirez jamais l'accumulateur si vous vous trouvez en hauteur.



#### AVERTISSEMENT

Restez toujours vigilant, même si vous êtes familiarisé avec votre appareil. Gardez à l'esprit qu'une seconde d'inattention peut suffire pour causer de graves blessures.



#### AVERTISSEMENT

Portez toujours une protection oculaire avec paroi latérale avec un marquage conforme à ANSI Z87.1, ainsi qu'une protection auditive. Dans le cas contraire, des corps étrangers pourraient être projetés dans vos yeux et pourraient entraîner de graves blessures.



#### AVERTISSEMENT

N'utilisez pas d'accessoires qui ne sont pas recommandés par le fabricant de ce produit. L'utilisation d'accessoires non recommandés peut entraîner de graves blessures. Contrôlez l'ensemble du produit avant l'utilisation pour vous assurer qu'il n'y a pas de pièces endommagées, manquantes ou desserrées telles que les vis, les écrous, les boulons, les caches, etc. Serrez toutes les fixations et tous les caches, et n'utilisez pas le produit jusqu'à ce que toutes les pièces manquantes ou endommagées aient été remplacées.

## UTILISATION

### CHARGE AVANT LA PREMIÈRE UTILISATION



#### AVERTISSEMENT

Retirez toujours l'accumulateur du produit avant le montage de pièces, des réglages, le nettoyage ou en cas de non-utilisation. Le retrait de l'accumulateur empêche un démarrage imprévu de l'appareil, qui pourrait causer de graves blessures.

### DÉMARRAGE/ARRÊT DU SOUFFLEUR

voir figure 6

- Assurez-vous que l'accumulateur est inséré dans le souffleur de feuilles.
- Appuyez sur l'interrupteur pour démarrer le souffleur de feuilles.
- Relâchez l'interrupteur pour arrêter l'appareil.



#### AVERTISSEMENT

Portez toujours des lunettes de protection lorsque vous utilisez cet appareil. Portez un masque facial ou un masque anti-poussières dans un environnement poussiéreux.



#### AVERTISSEMENT

Assurez-vous que le tube de soufflage est monté avant d'utiliser l'appareil afin d'éviter de graves blessures ou des dommages sur l'appareil.

### RÉGULATEUR DE VITESSE

voir figure 6

Ce souffleur de feuilles est équipé d'un régulateur de vitesse. Veuillez lire et vous assurer d'avoir bien compris le fonctionnement du régulateur de vitesse (2).

- Appuyez sur l'interrupteur (3) pour démarrer l'appareil.
- Une fois que l'appareil est démarré, appuyez sur le levier vers l'arrière dans le sens horaire pour augmenter la vitesse. Vous pouvez ensuite régler la vitesse souhaitée.
- Pour réduire la vitesse, appuyez sur le levier dans le sens antihoraire.

**REMARQUE** : Si vous réduisez la vitesse au minimum, l'appareil est alors arrêté et la première étape doit être répétée.

## FONCTIONNEMENT DU SOUFFLEUR

- Soufflez autour des bords extérieurs des tas de déchets pour éviter de les éparpiller. Ne soufflez jamais directement au milieu d'un tas.
- Limitez le nombre d'appareils utilisés en même temps pour réduire les nuisances sonores.
- Utilisez un balai et un râteau pour écarter les déchets avant le soufflage. Humidifiez légèrement les surfaces dans des environnements poussiéreux s'il y a de l'eau.
- Faites attention aux enfants, animaux, fenêtres ouvertes ou voitures et soufflez les déchets en toute sécurité.
- Rangez après les souffleurs ou autres appareils après utilisation. Éliminez les déchets de manière conforme.

## MAINTENANCE ET ENTRETIEN



### AVERTISSEMENT

Retirez l'accumulateur avant de régler, contrôler ou nettoyer le souffleur de feuilles, afin d'éviter les blessures et le risque d'incendie et de choc électrique.

## ACCUMULATEUR

- Stockez l'accumulateur à l'état chargé.
- Une fois que la LED du chargeur s'allume en vert, retirez l'accumulateur du chargeur et débranchez l'appareil de l'alimentation.
- Chargez l'accumulateur dès que vous remarquez que la puissance est faible. Ne déchargez jamais complètement l'accumulateur.
- Après le chargement, l'accumulateur peut être laissé dans le chargeur à condition que le chargeur ne soit pas branché sur l'alimentation.



### AVERTISSEMENT

Lors d'un remplacement de pièces, seules des pièces de rechange d'origine doivent être utilisées. L'utilisation d'autres pièces peut entraîner un danger ou endommager votre appareil.

N'utilisez pas de solvants pour nettoyer les pièces en plastique. La plupart des plastiques peuvent être endommagés par les solvants disponibles dans le commerce. Utilisez un chiffon propre pour éliminer la saleté, la poussière, l'huile, la graisse, etc.



### AVERTISSEMENT

Ne laissez jamais des liquides de freins, de l'essence, des produits à base de pétrole, des huiles pénétrantes, etc. entrer en contact avec des éléments en plastique. Ces produits chimiques contiennent des substances qui peuvent endommager, affaiblir ou détruire le plastique.



### AVERTISSEMENT

Pour éviter de graves blessures, retirez toujours l'accumulateur de l'appareil avant le nettoyage ou autres travaux d'entretien.

## STOCKAGE DU SOUFFLEUR DE FEUILLES

Nettoyez soigneusement votre souffleur de feuilles avant de le ranger. Stockez votre souffleur à feuilles dans un endroit sec et bien ventilé, et hors de portée des enfants. Ne le stockez pas à proximité de substances corrosives comme les produits phytosanitaires et le sel de déneigement.

- Stockez et chargez l'accumulateur dans un lieu à une température ambiante normale. En cas de températures inférieures ou supérieures à une température ambiante normale, la durée de vie d'un accumulateur est réduite.
- Une fois que la LED du chargeur s'allume en vert, retirez l'accumulateur du chargeur et débranchez l'appareil de l'alimentation.
- Insérez l'accumulateur dans l'appareil.
- Ne stockez jamais l'accumulateur à l'état déchargé. Après avoir utilisé l'appareil, attendez que l'accumulateur ait refroidi puis chargez-le immédiatement.
- La capacité des accumulateurs diminue au fil du temps. Plus la température est élevée, plus l'accumulateur se décharge rapidement. Si vous n'utilisez plus votre appareil pendant une période prolongée, rechargez l'accumulateur chaque mois ou tous les deux mois. La durée de vie de l'accumulateur est ainsi prolongée.

## DÉPANNAGE

PROBLÈME	CAUSE POSSIBLE	SOLUTION
L'appareil ne démarre pas.	L'accumulateur n'est pas correctement enclenché.	Assurez-vous que l'accumulateur est bien enclenché dans le souffleur de feuilles. Lisez le chapitre sur l'insertion de l'accumulateur dans le présent mode d'emploi.
	L'accumulateur n'est pas chargé.	Recharger l'accumulateur conformément au manuel fourni avec votre appareil.
	Interrupteur défectueux.	Faites remplacer les pièces défectueuses par un revendeur agréé.
L'appareil démarre, mais l'air ne circule pas dans le tube.	Tube obstrué.	Vérifiez dans l'ouverture d'entrée et le tube de soufflage que rien ne bloque la circulation de l'air. Retirez dans ce cas ce qui bloque.
Le régulateur de vitesse ne fonctionne pas.	La vis est desserrée.	Serrez la vis à l'aide d'un tournevis.

#### ÉLIMINATION DE L'APPAREIL

Ne jetez pas l'appareil électrique avec les ordures ménagères. Éliminez cet appareil dans un centre de recyclage. Contactez les autorités compétentes ou votre revendeur pour plus d'informations à ce sujet.

Le tri des produits et des emballages usagés permet le recyclage des matériaux. Le recyclage des matériaux aide à empêcher la pollution de l'environnement et réduit les besoins en matières premières.

Éliminez l'accumulateur à la fin de sa durée de vie et dans le respect de l'environnement. L'accumulateur contient un matériau qui est dangereux pour vous et pour l'environnement. Il doit être éliminé séparément dans un centre de collecte de batteries lithium-ion.



#### LISTE DES PIÈCES DE RECHANGE :

- Tube de soufflage – SAA12594

**PRODUCT DATA**

Product description	Leaf blower
Type	SA560520
Engine	40 V DC
Air quantity	11.05 m <sup>3</sup> /min
Air speed	177 km/h
Weight without battery	1.9 kg
Battery	SAU16450/SAU16451
Charger	SAU15033/SAU16509
Measured sound pressure level	LPA: 87.6dB(A) k: 3 dB(A)
Guaranteed sound power level	LWA: 104 dB(A)
Vibration	ah: <2.5 m/s <sup>2</sup> k=1.5 m/s <sup>2</sup>

**DESCRIPTION**

See fig. 1

1. Button for releasing the battery
2. Speed controller
3. Trigger
4. Blower tube









**EXPLANATION OF THE IDENTIFICATION PLATE ON THE LEAF BLOWER**





- 1 Rated voltage
- 2 Symbol of DC voltage
- 3 Type description
- 4 Product description
- 5 Instruction, prohibition and warning information
- 6 Do not dispose of this appliance with household waste. Device, accessories and packaging must be disposed of in an environmentally friendly way
- 7 QR code
- 8 Production identification number and date of production
- 9 CE conformity mark
- 10 Guaranteed sound power level
- 11 Maximum air flowrate

**EXPLANATION OF THE SYMBOLS**

The following symbols may be found on your device. Familiarise yourself with these symbols and note their meaning. Correctly interpreting these symbols allows you to use your device safely and appropriately.

SYMBOL	DESCRIPTION/EXPLANATION
	Important safety measures This is about your safety.
	Read the operating instructions and note the warnings and safety requirements.
	Wear eye and ear protection.
	Objects can collide and cause injuries or damage. Keep away from other persons.
	Keep persons, especially children and animals, at least 15 m from the work area.
	Do not use this device in the rain and do not leave outside in the rain.
	If long hair is not kept away from the air inlet, injuries may occur.
	If loose clothing is not prevented from being drawn into the air inlet, injuries may occur.

The following signal words and meanings should highlight the degree of risk associated with this product.

SYMBOL	SIGNAL	MEANING
	<b>DANGER:</b>	Describes an immediate dangerous situation that, if it is not prevented, can lead to death or serious injuries.
	<b>WARNING:</b>	Describes a possible dangerous situation that, if it is not prevented, can lead to death or serious injuries.
	<b>ATTENTION!</b>	Describes a possible dangerous situation that, if it is not prevented, can lead to small and medium injuries.
	<b>ATTENTION!</b>	(without safety symbol) Describes a situation, which can lead to material damage.

#### INTENDED USE

- The appliance may only be used for the following purposes:
    - Cleaning hard surfaces, such as entrances and paths.
    - Clearing leaves and pine needles fro terraces and entrances.
- Any use going beyond this is considered not proper; the manufacturer is not liable for any damage resulting from such use, the risk is borne by the user alone. Proper use also includes adherence to the operation, maintenance and service conditions prescribed by the manufacturer.
- Special care is required during use in public areas, parks, sports facilities, on roads and in agricultural and forestry operations.
  - The leaf blower must not be used, in particular, to clean objects that are not on the ground, e.g. hedges, walls, etc.!!!
  - Please note that this appliance has intentionally not been designed for commercial, trade or industrial use. We do not assume any guarantee if the appliance is used in commercial, trade or industrial companies or equivalent activities.
  - The use of any additional equipment and attachments not approved by the manufacturer is prohibited. If such additional equipment and attachments are used, the CE conformity and guarantee are considered null and void. Unauthorised modifications to this leaf blower exclude the manufacturer from liability for any damage resulting from these modifications
  - There is a residual risk despite the intended use and particular care of the user. Please always use the appliance with care. Possible dangers are:
    - Throwing of cuttings, earth and smaller stones
    - Inhalation of disturbed dirt particles, as well as spores and other pathogens, if a face mask is not worn.
    - Damage to hearing if you do not wear ear protection
    - Injuries to eyes if safety goggles are not worn

#### Safety datasheet

Your leaf blower has been developed and produced according to the quality standards with the highest levels of reliability, user-convenience and user safety. It maintained carefully, the device will work reliably and fault-free for many years.

This device may be used by children aged 8 and above and by persons with impaired physical, sensory or mental aptitude or lack of experience and knowledge if they are supervised or have received instructions about the safe use of the device and the related dangers. Children must not play with the device. Cleaning and proper maintenance may not be performed by unsupervised children.

#### GENERAL SAFETY REGULATIONS

	<b>WARNING</b>
When using battery-powered devices, the fundamental safety provisions must be complied with in order to lower the risk of fire, injury and leaks of liquid.	

**KEEP THESE INSTRUCTIONS SAFE. READ THEM REGULARLY AND EXPLAIN THEM TO ANYONE WHO MAY WANT TO USE THIS DEVICE. IF YOU LEND THIS DEVICE, PLEASE ALSO PASS ON THESE INSTRUCTIONS.**

The term "power tool" used in the safety information refers to mains-powered electric tools (with mains cable) and to battery-powered tools (without mains cable).

### Workplace safety

- **Keep your work area clean and well lit.** Messy or unlit work areas can lead to accidents.
- **Do not use the power tool in an explosive environment with flammable liquids, gases or dust.** Power tools generate sparks, which can ignite the dust or vapours.
- **Keep children and other persons at a distance when using the power tool.** If distracted, you may lose control of the device.
- Do not use the appliance in bad weather if there is a danger that lightning could strike.

### Electrical safety

- **Avoid touching earthed surfaces such as pipes, heaters, ovens and fridges. There is an increased risk of electric shock if your body is earthed.**
- **Keep power tools out of the rain and wet. Water penetrating a power tool increases the risk of an electric shock.**

### Personal safety

- **Pay attention. Watch what you are doing and take care when working with a power tool. Do not use a power tool if you are tired or under the influence of drugs, alcohol or medication.** A moment of inattention during use of the power tool can lead to serious injuries.
- **Wear personal protective equipment and always safety goggles.** Wearing personal protective equipment, such as dust masks, non-slip safety gloves, a helmet or ear protectors reduces the risk of injuries depending on the type and use of power tool.
- **Avoid accidental start up. Ensure that the power tool is switched off before inserting the battery, carrying lifting or carrying it.** If your finger touches the switch when carrying the power tool or if the battery is inserted when the power tool is on, it may lead to accidents.
- **Remove setting tools or screw keys before switching on the power tool.** A tool or key inside a rotating tool can lead to injuries.
- **Avoid unergonomic postures.** Make sure you are standing on safe base and keep your balance at all times. This allows you to control power tool better in unexpected situations.
- **Wear appropriate clothing. Do not wear loose-fitting clothing or jewellery. Keep hair, clothing and gloves away from moving parts.** Loose-fitting clothing, jewellery and long hair can be trapped in moving parts.

### Careful handling and use of power tools

- **Do not overload the tool. Use the right power tool for your task.** You work better and more safely in the stated performance range with the right power tool.
- **Do not use a power tool if its switch is defective.** A power tool, which can no longer be switched on or off, is dangerous and must be repaired.
- **Remove the battery before adjusting settings, replacing accessories or after use.** The safety provisions prevent the power tool from starting accidentally.
- **Store all unused power tool out of the reach of children. Do not let persons use the device, who are unfamiliar with it or who have not read these instructions.** Power tools are dangerous if they are used by inexperienced persons.
- **Carefully maintain your device. Check the moving parts work correctly. Ensure that no part of the device is damaged. Check the assembly and all other elements that could affect the operation of the device. If parts are damaged, you must get your device repaired before use.** Many accidents are caused by poorly maintained power tools.
- **User power tools, accessories, insert tools, etc. according to their instructions. Consider the working conditions and work to be performed.** Using power tools for other applications other than intended can lead to dangerous situations.

### Specific safety provisions for power tools

- **Before inserting the battery, ensure that the switch is either at "Off" or is locked.** Inserting a battery into a switched-on device can lead to accidents.
- **Charge your device's battery only with the charger specified by the manufacturer.** An unsuitable charger can cause a fire if it is used with a battery type other than that specified by the manufacturer.
- **A specific battery type must be used for each battery -powered tool.** The use of a different battery may lead to fire.
- **Keep an unused battery away from metal objects such as paperclips, coins, keys, screws, nails and all other objects that could connect the contacts.** A short circuit of the battery can cause burning or fires.
- **Avoid all contact with battery fluid because of misuse. If battery fluid escapes, the affected area must be rinsed with fresh water. See a doctor if battery fluid comes into contact with the eyes.** Splashed battery fluid can cause irritations or burns.
- **All safety information regarding the handling, storage, safekeeping, transport, disposal of the lithium-ion battery and first-aid measures and measures for combating fires is contained in the "Product safety datasheet" at [www.sabo-online.com](http://www.sabo-online.com) under Instructions.**

### Information hotline for lithium ion batteries

+49 (0) 2261 704-0

### Repair

**Only have your power tool repaired by a qualified expert and only with original spare parts.** This ensures that the power tool remains safe.

- When working with this device, do not touch the fan.
- Make sure that the device's handles are always clean and dry.

### INSTRUCTION

- Read the instructions carefully. Familiarise yourself with the operating elements and correct device operation.
- Never let children, persons with restricted physical, sensory or mental capacity or without experience or knowledge, or persons unfamiliar with these instructions, to use the product. Local provisions may limit the age of the user.
- Never use the device if persons, particularly children, or animals are nearby.
- The operator or user is responsible for accidents with or dangers to other persons or their property.

## PREPARATION

- When using the device, always sturdy shoes and long trousers.
- Never work with the machine in bare feet or open sandals. Avoid wearing loose clothing or clothing with cords or belts.
- Do not wear loose clothing or jewellery, which could be sucked into the air inlet. Keep long hair away from the air inlets.
- Wear ear protection and safety goggles. Wear these the entire time you are using the machine.
- To prevent dust irritations, the use of a face mask is recommended.
- Use the machine only on a solid, flat base. Avoid abnormal postures.
- Do not use this machine on a paved surface or on gravel, where material can be disturbed and lead to injuries.
- Before use, always perform a visual inspection in order to ensure that all closures are secure, the housing is not damaged and all safety equipment is fitted. Replace worn or damaged parts. Replace damaged or illegible labels.

## OPERATION

- Working technique
  - Slightly angle the nozzle down and proceed slowly
  - Swing the appliance right and left in order to blow away the swept leaves.
- Only use the machine in daylight or good artificial light.
- Beware of slopes and steps on a solid base.
- Walk, do not run.
- Keep all air inlets free of dirt.
- Never blow leaves towards people.
- Before starting the machine, make sure the nozzle is empty.
- Keep your face and body away from the nozzle opening.
- Do not place your hands or other parts of your body or clothing in the nozzles, the ejector shaft or close to moving parts.
- Check the device before use to ensure that there are not foreign objects or dirt in the machine.
- Do not use expose the machine to rain when in use. Do not use the appliance in bad weather if there is a danger that lightning could strike.
- Do not place your hands, other parts of your body or clothing in or in front of the nozzles or close to moving parts.
- Never use the machine with defective protective equipment, shields or fitted safety equipment.
- In order to prevent damage to the motor or a resulting fire, keep the motor free of foreign objects or other deposits.
- Always keep away from the outlet area when using this machine.
- Do not over-estimate yourself. Always make sure you have a firm stance. This allows better control in unexpected situations.
- Stop the machine and remove the battery. Ensure that all moving parts have come to a complete stop:
  - if the machine is left unsupervised.
  - before removing the blockages
  - before you inspect or clean the machine or carry out work on it.
  - to inspect the device after strong contact with an object
  - if the machine starts to vibrate strangely (immediate inspection necessary).

## CARE AND STORAGE

- Take care to ensure that the device is in a safe working condition, that all screws, nuts and bolts are tight.
- Replace worn or damaged parts.
- Only use original spare parts and accessories.
- Store the device in a dry location and out of the reach of children.
- Do not touch dangerous, moving parts before the machine has stopped and the dangerous, moving parts have come to a complete stop.
- Always allow the machine to cool before putting it away.
- Never try to disable the protective equipment locks.
- Store the device in a building and do not expose it to rain or water and keep out of direct sunlight.

## ASSEMBLY UNPACKING

- Carefully remove the product and accessories from the box.
- Inspect the product carefully and ensure that no damage has occurred during the transport.
- Do not immediately dispose of the packaging material until you have carefully inspected and successfully used the product.
- If parts are damaged or missing, please contact the retailer.

**WARNING**

Do not use this product if parts listed on the packing list are already fitted to your product when you unpack it. The parts on this list have not been prefitted to the product by the manufacturer and must be fitted by the customer. The use of a product, which has not been correctly fitted, can lead to serious injuries.

**PACKING LIST**

- Blower
- Blower tube
- Operating instructions

**ASSEMBLY OF THE BLOWER TUBE** *See fig. 2-4***WARNING**

When connecting parts, always remove the battery from the battery from the hand-held tool to prevent accidental switching on, which could cause injuries.

- Align one of the grooves (6) in the tube (4) with the latches (7) on the blower housing. Slide the tube onto the housing until the latch has locked in the groove.
- Turn the tube in the direction of the arrow until both latches are locked.

**DISMANTLING THE BLOWER TUBE**

- Proceed in the reverse order compared to "ASSEMBLING THE BLOWER TUBE".

**INSERT THE BATTERY** *See fig. 5*

- Align the bars on the battery with the slots in the battery compartment.
- Push the battery into the battery compartment until the battery release button locks.

**WARNING**

When inserting the battery into your leaf blower, ensure that the ridges on the battery are correctly aligned with the grooves inside the device and the locking latches are correctly locked. Incorrect insertion of the battery can damage internal components.

**REMOVING THE BATTERY** *See fig. 5*

- Press the button to release (9) the battery from the leaf blower.
- Hold the leaf blower (10) tight and pull the battery out of the handle.

**OPERATION****WARNING**

Always beware of your feet, children or animals nearby when pressing the button to release the battery. Serious injuries can occur if the battery falls out.

Never remove the battery if you are high up.

**WARNING**

Always remain alert, even after you have become familiar with your device. Note that a second of inattention can cause a serious injury.

**WARNING**

Always wear eye protection with side protection, which is labelled as corresponding to ANSI Z87.1 and ear protection. If not complied with objects could enter your eyes or you could suffer from other serious injuries.





#### WARNING

Do not use accessories that are not recommended by the manufacturer of this product. Using this product with attachments or accessories that are not recommended can lead to serious injuries. Before use, first inspect the entire product for damaged, missing or loose parts, such as screws, nuts, bolts, covers, etc. Tighten all the fastenings and covers and do not use the product until all the missing or damaged parts have been replaced.

### APPLICATION

#### CHARGE BEFORE INITIAL USE



#### WARNING

Before assembling parts, adjusting settings, cleaning or when not in use, always remove the battery from the product first. Removing the battery prevents accidental switching-on, which could cause serious injuries.

#### START/STOP THE BLOWER

See fig. 6

- Ensure that the battery is inserted into the leaf blower.
- Push the button to start the leaf blower.
- Release the button to stop.



#### WARNING

Always wear safety goggles when using this device. In dusty areas, wear a face or dust mask.



#### WARNING

To avoid serious injuries or damage to the device, ensure that the blower tube is fitted before using the device.

#### SPEED CONTROLLER

see fig. 6

This leaf blower is fitted with a speed controller. Please read and understand the function of the speed controller (2).

- Press the switch(3) to start the device,
- After starting the device, push the lever clockwise to increase the speed. You can then set the speed to the desired level.
- To reduce the speed, push the lever anti-clockwise to lower the speed to the desired level.

**NOTE:** If you lower the speed completely, the device is switched off and you have to repeat the first step.

#### USING THE BLOWER

- Blow around the outer edges of piles of brushed leaves to prevent them being spread again. Never blow directly into the middle of a pile.
- To reduce the noise level, limit the number of appliances being used simultaneously.
- Use brushes and rakes to loosen the leaves before blowing. In dusty conditions, moisten surfaces slightly if water is available.
- Beware of children, animals, open windows or cars and blow leaves in a safe manner.
- Clear up after using blowers or other devices. Properly dispose of the leaves.

#### MAINTENANCE AND CARE



#### WARNING

Remove the battery before adjusting, inspecting or cleaning the leaf blower in order to prevent injuries and the risk of fire and electric shock.

#### BATTERY

- Store the battery charged.
- After the charger's LED turns green, remove the battery from the charger and disconnect the charger from the power supply.
- Charge the battery every time you note that it is losing power. Never fully discharge the battery.
- After charging, the battery can be stored in the charger as long as the charge is not connected to the mains.

	<b>WARNING</b>
Only use original spare parts when replacing parts. The use of other parts can lead to danger or damage your device.	

Do not use solvents to clean the plastic parts. Most plastics can be damaged by solvents available from retailers. Use a clean cloth to remove dirt, dust, oil, grease, etc.

	<b>WARNING</b>
Never allow brake fluid, petrol, petrol-based products, invasive oils etc. to come into contact with the plastic elements. These chemical products contain substances that can damage, weaken or destroy the plastic.	

	<b>WARNING</b>
To prevent serious injuries, you must always remove the battery from the device before cleaning or any other maintenance work on the device.	

### STORING THE LEAF BLOWER

Clean your leaf blower thoroughly before putting it away. Store your blower in a dry, well-ventilated location and out of the reach of children. Do not store it close to caustic materials such as chemical garden products or salt for de-icing.

- Store and charge the battery in a location at normal ambient temperature. At temperatures below or above normal ambient temperature, the life of the battery is reduced.
- After the charger's LED turns green, remove the battery from the charger and disconnect the charger from the power supply.
- Place the battery on the device.
- Never store the battery discharged. After using the device, wait until the battery has cooled and immediately recharge it.
- The battery's capacity declines over time. The higher the temperature, the faster the battery loses its capacity. If you do not use your device for longer periods, you should charge the battery every month or every two months. This extends the life of the battery.

### TROUBLESHOOTING

PROBLEM	POSSIBLE CAUSES	SOLUTION
Device does not start	Battery is not correctly locked in.	Ensure that the battery is locked into the leaf blower. Read the section in these instructions about inserting the battery.
	Battery is not charged.	Charge battery according to the instructions supplied with your model.
	Defective switch.	Have defective parts replaced by an authorised retailer.
The device starts, but air does not flow through the tube.	Blocked tube.	Check the inlet opening and the blower tube for blockages to the airflow. In this case remove the blockage.
Speed controller does not work.	The screw is loose.	Use a screwdriver to tighten the screw.

### DISPOSING

Do not dispose of electric devices with household waste. Dispose of these devices at recycling centres. Contact the relevant authorities or your retailer for information about this. Separate collection of used products and packaging allows materials to be recycled. The reuse of materials helps to prevent pollution and reduces the need for raw materials. Dispose of batteries at the end of their use and consider the environment. The battery contains material that is dangerous to you and the environment. Therefore, it must be disposed of separately in a facility that accepts lithium-ion batteries.

### SPARE PARTS LIST:

- Blower tube – SAA12594



**PRODUCTGEGEVENS**

Productbenaming	Bladblazer
Type	SA560520
Motor	40 V DC
Luchtdebiet	11,05 m <sup>3</sup> /min
Luchtsnelheid	177 km/h
Gewicht zonder accu	1.9 kg
Accu	SAU16450/SAU16451
Lader	SAU15033/SAU16509
Gemeten geluidsdruk-niveau	LPA: 87.6dB(A) k: 3 dB(A)
Gegarandeerd geluidsdruk-niveau geluidsvermogensniveau	LWA: 104 dB(A)
Trilling	ah: <2.5 m/s <sup>2</sup> k=1.5 m/s <sup>2</sup>

**BESCHRIJVING**

zie afbeelding 1

1. Knop om de accu te ontgrendelen
2. Snelheidsregelaar
3. Aan/uitknop
4. Blaasbuis









**VERKLARING VAN HET OP DE BLADBLAZER AANGEBRACHTE TYPEPLAATJE**





- 1 Nominale spanning
- 2 Symbool van de gelijkspanning
- 3 Typeaanduiding
- 4 Productbenaming
- 5 Geboden verboden en waarschuwingen
- 6 Dit apparaat hoort niet in het huisafval. Apparaat, toebehoren en verpakking inleveren voor milieuvriendelijke recycling.
- 7 QR-code
- 8 Productidentificatienummer en productiedatum
- 9 CE-conformiteitsteken
- 10 Gegarandeerd geluidsvermogensniveau
- 11 Maximale luchtdoorstroming

## VERKLARING VAN DE SYMBOLEN

Op uw apparaat kunnen de volgende symbolen afgebeeld zijn. Maak u vertrouwd met deze symbolen en ken hun betekenis. Een correct begrip van deze symbolen staat garant voor een veilig en efficiënt gebruik van het apparaat.

SYMBOOL	BESCHRIJVING/VERKLARING
	Belangrijke veiligheidsmaatregelen. Hier gaat het om uw veiligheid.
	Lees de gebruikshandleiding en let op de waarschuwingen en veiligheidsvoorschriften.
	Draag oog- en oorbescherming.
	Voorwerpen kunnen terugkaatsen en verwondingen of schade veroorzaken. Andere personen uit de buurt houden.
	Houd personen, in het bijzonder kinderen, en dieren op minstens 15 m op afstand van het werkgebied.
	Gebruik dit apparaat niet in de regen of laat het niet liggen in de regen.
	Wanneer lang haar niet wordt weggehouden van de luchtinlaat kan dit tot verwondingen leiden.
	Wanneer niet verhinderd wordt dat wijde kledij in de luchtinlaat gezogen wordt, kan dit tot verwondingen leiden.

De volgende signaalwoorden en betekenissen moeten de met dit product verbonden risicograad verduidelijken.

SYMBOOL	SIGNAAL	BETEKENIS
	<b>GEVAAR:</b>	Betekent een onmiddellijke gevaarlijke situatie die, indien ze niet vermeden kan worden, de dood of zware verwondingen kan veroorzaken.
	<b>WAARSCHUWING:</b>	Betekent een mogelijke gevaarlijke situatie die, indien ze niet vermeden kan worden, de dood of zware verwondingen kan veroorzaken.
	<b>OPGELET:</b>	Betekent een mogelijke gevaarlijke situatie die, indien ze niet vermeden kan worden, lichte of medium verwondingen kan veroorzaken.
	<b>OPGELET:</b>	(zonder waarschuwingssymbool) staat voor een situatie die tot materiële schade kan leiden.

## BEOOGD GEBRUIK

- Het apparaat mag uitsluitend worden gebruikt voor de volgende doeleinden:
  - Reiniging van harde oppervlakken, zoals inritten en voetpaden.
  - Het vrijhouden van terrassen en inritten van bladeren en dennennaalden.
- Elke daarboven uitgaand gebruik geldt als niet beoogd; voor hieruit resulterende schade is de fabrikant niet aansprakelijk; het risico hiervan draagt alleen de gebruiker. Tot het doelmatig gebruik behoort ook de naleving van de door de fabrikant voorgeschreven operationele, onderhouds- en instandhoudingsvoorwaarden.
- Bij gebruik in openbare voorzieningen, parken, sportfaciliteiten, op straten en in land- en bosbouwbedrijven is bijzondere voorzichtigheid vereist.
- De bladblazer mag in het bijzonder niet worden gebruikt voort het reinigen van objecten, die zich niet op bodemhoogte bevinden, bijvoorbeeld hagen, muren, enz.!!!
- Let erop, dat dit apparaat reglementair niet is geconstrueerd voor commercieel, ambachtelijk of industrieel gebruik Wij aanvaarden geen aansprakelijkheid, wanneer het apparaat in commerciële, ambachtelijke of industriële ondernemingen of bij soortgelijke activiteiten wordt gebruikt.
- Niet toelaatbaar is het gebruik van alle door de fabrikant niet vrijgegeven aanvullende en aanbouwapparaten. Bij gebruik van zulke aanvullende en aanbouwapparaten komen de CE-conformiteit en het recht op garantie te vervallen. Eigenmachtige veranderingen aan deze bladblazer sluiten een aansprakelijkheid van de fabrikant voor daaruit resulterende schade uit
- Ondanks het beoogde gebruik en bijzondere voorzichtigheid van de gebruiker bestaat een restrisico. Ga steeds bedachtzaam met het apparaat om. Mogelijke gevaren zijn:
  - Wegslingeren van maaigoed, aarde en kleinere stenen
  - Inademen van opgewervelde vuildeeltjes, alsmede sporen en andere ziekteverwekkers, wanneer geen adembeschermingsmasker wordt gedragen.
  - Beschadiging van het gehoor, wanneer geen gehoorbescherming wordt gedragen
  - Verwondingen van de ogen, wanneer geen veiligheidsbril wordt gedragen.

## Veiligheidsinformatieblad

Uw bladblazer werd ontwikkeld en geproduceerd volgens de hoogste kwaliteitsnormen inzake betrouwbaarheid, gebruiksvriendelijkheid en -veiligheid. Indien zorgzaam gebruikt en onderhouden zal uw apparaat vele jaren op betrouwbare en foutloze wijze blijven functioneren.

Dit apparaat kan door kinderen vanaf 8 jaar en personen met een fysieke of mentale handicap of zonder enige ervaring of kennis gebruikt worden, wanneer ze onder toezicht staan of uitleg hebben gekregen over veilig gebruik van het apparaat en de daarmee gepaard gaande gevaren. Kinderen mogen niet met het apparaat spelen. De reiniging en het correcte onderhoud mogen niet door kinderen zonder begeleiding uitgevoerd worden.

## ALGEMENE VEILIGHEIDSREGELS

	<b>WAARSCHUWING</b>
Bij het gebruik van accu-apparaten moeten de essentiële veiligheidsvoorschriften gevolgd worden om het risico op brand, lichamelijke verwondingen of het uitlopen van de accuvloeistof te beperken.	

**BEWAAR DEZE VOORSCHRIFTEN. LEES ZE REGELMATIG NA EN LEG ZE UIT AAN ELKE PERSOON DIE DIT APPARAAT EVENTUEEL ZAL GEBRUIKEN. WANNEER U HET APPARAAT UITLEENT, GEEF DAN OOK DE HANDLEIDING MEE.**

In de veiligheidsvoorschriften verwijzen we met 'elektrowerktuig' naar via het net aangedreven elektrowerktuigen (met een stroomkabel) en accu-aangedreven elektrowerktuigen (zonder stroomkabel).

#### **Werkplaatsveiligheid**

- **Houd uw werkruimte zuiver en goed verlicht.** Wanorde of niet verlichte werkruimtes kunnen tot ongevallen leiden.
- **Werk niet met elektrowerktuigen in een omgeving met explosiegevaar, waarin zich brandbare vloeistoffen, gassen of stof zich bevinden.** Elektrowerktuigen veroorzaken vonken die stof of dampen kunnen doen ontvlammen.
- **Houd kinderen en andere personen op afstand tijdens het gebruik van elektrowerktuigen.** Bij afleiding kunt u de controle over het apparaat verliezen.
- Werk met het apparaat niet bij slecht weer, wanneer het gevaar van blikseminslag bestaat.

#### **Elektrische veiligheid**

- **Vermijd lichamelijk contact met geaarde oppervlakken zoals van buizen, verwarmingstoestellen, fornuizen en koelkasten. Er bestaat een verhoogd risico door elektrische schok, wanneer uw lichaam is geaard.**
- **Houd elektrowerktuigen weg van regen of nattigheid. Het binnendringen van water in een elektrowerktuig verhoogt het risico op kortsluiting.**

#### **Veiligheid van personen**

- **Wees opmerkzaam. Let op wat u doet en wees slim bij het gebruik van een elektrowerktuig. Gebruik geen elektrowerktuig wanneer u vermoeid bent of wanneer u onder de invloed van drugs, alcohol of medicatie bent.** Een moment van onachtzaamheid bij het gebruik van het elektrische gereedschap kan ernstige letsels veroorzaken.
- **Draag uw persoonlijke veiligheidsuitrusting en altijd een veiligheidsbril.** Het dragen van persoonlijke veiligheidsuitrusting zoals een stofmasker, slipvaste veiligheidsschoenen, een stoothelm of oorscherming, afhankelijk van de werkzaamheden en het gebruik van het elektrische gereedschap, vermindert het risico op verwondingen.
- **Vermijd een onbedoelde ingebruikname. Controleer of het elektrische gereedschap uitgeschakeld is voordat u de accu plaatst, het werktuig opneemt of draagt.** Wanneer u bij het dragen van het elektrische gereedschap de vingers aan de schakelaars hebt of bij ingeschakeld apparaat de accu plaatst, kan dit leiden tot ongevallen.
- **Verwijder instelwerktuigen of schroevendraaiers voordat u het elektrische werktuig aanzet.** Een werktuig of sleutel die zich in het bereik van de bewegende delen bevindt, kan tot verwondingen leiden.
- **Vermijd een niet-ergonomische lichaamshouding.** Zorg ervoor dat u stabiel staat en behoud in alle gevallen uw evenwicht. Daardoor kunt u het werktuig in onverwachte situaties beter controleren.
- **Draag gepaste kledij. Draag geen wijde kledij of sieraden. Houd uw haar, kledij en handschoenen op afstand van de bewegende delen.** Losse kledij, sieraden of lang haar kunnen gegrepen worden door de bewegende delen.

#### **Zorgvuldige hantering en gebruik van elektrische werktuigen**

- **Overbelast uw apparaat niet.**  
**Gebruik voor uw werk het apparaat dat daarvoor voorzien is.** Met het passende elektrische werktuig werkt u efficiënter en veiliger binnen het aangegeven vermogensbereik.
- **Gebruik geen elektrisch werktuig waarvan de schakelaar defect is.** Een elektrisch werktuig dat niet meer in- of uitgeschakeld kan worden, is gevaarlijk en moet hersteld worden.
- **Verwijder de accu voordat u de instellingen van het apparaat verandert, accessoires wisselt of het apparaat weglegt.** Deze voorzorgsmaatregel verhindert het onopzettelijk starten van het elektrisch werktuig.
- **Bewaar ongebruikte elektrische werktuigen buiten het bereik van kinderen. Laat personen die niet vertrouwd zijn met het apparaat of de veiligheidsmaatregelen ervan niet gelezen hebben het werktuig niet gebruiken.** Elektrische werktuigen zijn gevaarlijk wanneer ze door onervaren personen worden gebruikt.
- **Onderhoud het apparaat zorgvuldig. Controleer de correcte werking van de bewegende delen. Zorg ervoor dat er geen enkel onderdeel beschadigd is. Controleer de montage en alle andere elementen die bij het gebruik een effect kunnen hebben. Wanneer onderdelen beschadigd zijn, moet u het apparaat laten herstellen vooraleer het te gebruiken.** Ongelukken worden vaak veroorzaakt door slecht onderhouden elektrisch gereedschap.
- **Gebruik elektrische werktuigen en hun accessoires in overeenstemming met hun voorschriften. Let daarbij op de arbeidsomstandigheden en de uit te voeren taken.** Het gebruik van elektrische werktuigen voor andere dan de voorgeschreven doeleinden kan tot gevaarlijke situaties leiden.

#### **Specifieke veiligheidsmaatregelen voor accu-apparaten.**

- **Controleer voordat u de accu plaatst of de schakelaar op 'UIT' staat of vergrendeld is.** Het plaatsen van een accu in een ingeschakeld apparaat kan ongevallen veroorzaken.
- **Laad de accu alleen op met een door de producent goedgekeurde lader.** Een ongeschikte lader kan brand veroorzaken wanneer u een ander type accu gebruikt dan wat de producent voorschrijft.
- **Voor elk accu-apparaat moet een specifiek accutype worden gebruikt.** Het gebruik van elke andere accu kan leiden tot brand.
- **Houd een niet-gebruikte accu op afstand van metalen voorwerpen, zoals papierklemmen, munten, sleutels en alle andere voorwerpen die de contactpunten met elkaar zouden kunnen verbinden.** Kortsluiting van de contacten van de accu, kan brandwonden of brand veroorzaken.
- **Vermijd elk contact met de accuvloeistof na foutief gebruik. Wanneer accuvloeistof verspreid wordt, moet het getroffen oppervlak met zuiver water worden afgespoeld. Raadpleeg een arts wanneer de vloeistof in de ogen is terecht gekomen.** Gemorst accuvloeistof kan tot irritatie en brandwonden leiden.
- **Alle veiligheidsmaatregelen met betrekking tot hantering, opslag, opberging, transport, afvoer van de lithium-ion-batterij alsmede eerstehulpmaatregelen en maatregelen voor brandbestrijding, vindt u in het "productveiligheidsinformatieblad" op [www.sabo-online.com](http://www.sabo-online.com) bij de gebruiksaanwijzingen.**

#### **Informatie-telefoonnummer voor lithium-ionbatterijen**

**+49 (0) 2261 704-0**

#### **Herstelling**

Laat uw elektrisch werktuig alleen door gekwalificeerd vakpersoneel herstellen en alleen met originele wisselstukken. Hierdoor wordt verzekerd dat de veiligheid van het elektrisch werktuig gegarandeerd blijft.

- Raak tijdens het werken met dit toestel de ventilator niet aan.
- Zorg ervoor dat de grepen van dit apparaat steeds zuiver en droog zijn.

#### GEBRUIK

- Lees de richtlijnen zorgvuldig; Maak u vertrouwd met de bedieningselementen en het juiste gebruik van het apparaat.
- Laat kinderen, personen met een fysieke, sensorische of mentale handicap of onervaren personen die niet vertrouwd zijn met de gebruiksaanwijzingen dit nooit apparaat gebruiken. Plaatselijke voorschriften kunnen de leeftijd van de gebruiker beperken.
- Gebruik het apparaat nooit wanneer er personen, in het bijzonder kinderen, of dieren in de buurt zijn.
- De bediener resp. de gebruiker draagt de verantwoordelijkheid voor ongevallen of gevaren tegenover andere personen of hun bezittingen.

#### VOORBEREIDING

- Draag bij het gebruik van het apparaat altijd vaste schoenen en een lange broek.
- Werk nooit met de machine blootvoets of in open sandalen. Vermijd losse kledij of kledij met snoeren of banden.
- Draag geen losse kledij of sieraden die in de luchtstroom kunnen worden gezogen. Houd lang haar weg van de luchtinlaten.
- Draag oorbescherming en een veiligheidsbril. Draag deze de hele tijd tijdens het gebruik van de machine.
- Ter vermindering van stofirritaties wordt het dragen van een adembeschermingsmasker aanbevolen.
- Bedien de machine alleen op een vaste, vlakke ondergrond. Vermijd een abnormale lichaamshouding.
- Gebruik de machine niet op een geplaveide ondergrond of waar schroot kan opvliegen en zo tot verwondingen kan leiden.
- Voer voor het gebruik altijd een controle uit om ervoor te zorgen dat alle sluitingen vergrendeld zijn, de behuizing niet beschadigd is en alle beveiligingen gemonteerd zijn. Vervang versleten of beschadigde delen. Vervang beschadigde of onleesbare etiketten.

#### GEBRUIK

- Werktechniek
  - De sproeier licht naar beneden neigen en langzaam te werk gaan:
  - Het apparaat naar rechts en links zwenken, om het geveegde goed weg te blazen
- Gebruik het apparaat alleen bij daglicht of goed kunstlicht.
- Neem een stabiele houding aan wanneer u op trappen of hellingen werkt.
- Wandelen, niet lopen.
- Houd alle luchtinlaten vrij van onzuiverheden.
- Blaas bladafval nooit in de richting van waar mensen staan.
- Controleer voor het starten van de machine of de buis leeg is.
- Houd uw gezicht en lichaam uit de buurt van de buisopening.
- Houd uw handen of andere lichaamsdelen of kledij niet in de buis, de uitwerpschacht of in de buurt van de bewegende delen.
- Controleer voor gebruik of er geen vreemde voorwerpen zoals vuil in de machine zit.
- Gebruik de machine niet bij regen. Werk met het apparaat niet bij slecht weer, wanneer het gevaar van blikseminslag bestaat.
- Houd uw handen, andere lichaamsdelen of kledij niet in of voor de buis of in de buurt van bewegende delen.
- Gebruik de machine nooit wanneer de beveiligingen of afdekkingen defect zijn of niet voorzien zijn van gemonteerde veiligheidsvoorzieningen.
- Houd de motor vrij van vreemde voorwerpen of andere afzettingen om schade aan de motor of daaruit resulterende brand te verhinderen.
- Blijf uit de buurt van de uitstootzone wanneer u deze machine gebruikt.
- Overschat uzelf niet. Neem te allen tijde een stabiele houding aan. Dit maakt een betere controle mogelijke in onverwachte situaties.
- Stop de machine en verwijder de accu. Zorg ervoor dat alle bewegende delen volledig gestopt zijn:
  - wanneer er geen toezicht is op de machine.
  - wanneer verstoppingen verwijderd worden;
  - Voordat de machine gecontroleerd, gereinigd of aangepast wordt;
  - bij het nazicht na een hard contact met een vreemd voorwerp;
  - wanneer de machine plots ongewoon begint te trillen (directe controle is nodig).

#### ONDERHOUD EN BEWARING

- Zorg ervoor dat het apparaat zich in een bruikbare toestand bevindt, door te controleren of alle schroeven, moeren en bouten vast aangedraaid zijn.
- Vervang versleten of beschadigde delen.
- Gebruik alleen originele wisselstukken en accessoires.
- Bewaar het apparaat op een droge plaats en buiten bereik van kinderen.

- Raak geen gevaarlijke, bewegende delen aan voordat de machine is gestopt en de gevaarlijke, bewegende delen volledig tot stilstand zijn gekomen.
- Laat de machine altijd afkoelen voordat u het opbergt.
- Probeer nooit de vergrendeling van de veiligheidsvoorzieningen uit te schakelen.
- Bewaar het apparaat in een gebouw en stel het niet bloot aan regen of water en vermijd bestraling door direct zonlicht.

## GEHEEL UITPAKKEN

- Neem het product en de accessoires voorzichtig uit de verpakking.
- Onderzoek het product zorgvuldig en verzeker u ervan dat er tijdens het transport geen beschadigingen zijn gebeurd.
- Behoud de verpakking tot u het product zorgvuldig hebt onderzocht en zonder problemen hebt gebruikt.
- Als er delen ontbreken of beschadigd zijn, gelieve u dan tot de handelaar te richten.



### WAARSCHUWING

Gebruik dit product niet wanneer bij het uitpakken blijkt dat er reeds onderdelen op de paklijst aan uw product gemonteerd zijn. De delen vermeld op de paklijst werden niet door de producent voorgesamonteerd en moeten door de klant gemonteerd worden. Het gebruik van een product dat niet correct gemonteerd werd, kan tot zware verwondingen leiden.

## PAKLIJST

- Blazer
- Blaasbuis
- Handleiding

## MONTAGE VAN DE BLAASBUIS *Zie afbeelding 2-4*



### WAARSCHUWING

Verwijder bij het monteren van de delen altijd de accu uit het apparaat om bij ongewild aanzetten mogelijke zware verwondingen te vermijden.

- Richt een van de groeven (6) in de buis (4) af met de lip (7) van de blaasbehuizing. Schuif de buis op de blaasbehuizing totdat de lip zich in de groef vastklikt.
- Draai de buis in de richting van de pijl tot beide lippen vastgeklikt zijn.

## DEMONTAGE VAN DE BLAASBUIS

- Ga omgekeerd aan „MONTAGE VAN DE BLAASBUIS“ te werk.

## MONTAGE VAN DE ACCU *Zie afbeelding 5*

- Lijn de nop van de accu met de lip in het accuvak af.
- Schuif de accu in het accuvak, tot de knop voor het lossen van de accu vastklikt.



### WAARSCHUWING

Bij het plaatsen van de accu in uw bladblazer dient u erop te letten dat de ribben van de accu correct met de groeven aan de binnenkant van het apparaat overeenkomen en dat de ontgrendelingsknoppen vergrendeld zijn. Het verkeerd plaatsen van de accu kan de interne delen beschadigen.

## VERWIJDEREN VAN DE ACCU *Zie afbeelding 5*

- Druk op de ontgrendelingsknop (9) om de accu te verwijderen uit de bladblazer.
- Houd de bladblazer (10) stevig vast en trek de accu uit de greep.

## GEBRUIK



### WAARSCHUWING

Let altijd op uw voeten, kinderen of dieren in uw buurt wanneer u de ontgrendelingsknop van de accu indrukt. Zware verwondingen kunnen ontstaan wanneer de accu valt. Verwijder nooit de accu wanneer u op een hogere plaats staat.



#### WAARSCHUWING

Blijf steeds waakzaam, ook nadat u zich vertrouwd hebt gemaakt met het apparaat. Denk eraan dat concentratieverlies gedurende enkele seconden genoeg kan zijn om zware verwondingen te veroorzaken.



#### WAARSCHUWING

Draag altijd oogbescherming met zijbeschermers, gemarkeerd als ANSI Z87.1, alsook gehoorbescherming. Bij niet-naleving kunnen vreemde objecten in uw ogen komen of kunt u andere zware verwondingen oplopen.



#### WAARSCHUWING

Gebruik geen accessoires die niet door de producent van dit product werden aanbevolen. Het gebruik van niet aanbevolen onderdelen of niet accessoires kunnen zware verwondingen veroorzaken. Controleer voor gebruik eerst het volledige product op beschadigde, ontbrekende of losse delen, zoals schroeven, moeren, bouten, afdekkingen, enz. Draai alle bevestigingen en afdekkingen stevig aan en gebruik het product niet tot alle ontbrekende of beschadigde delen vervangen werden.

### GEBRUIK

#### VOOR HET EERSTE GEBRUIK OPLADEN



#### WAARSCHUWING

Verwijder voor de montage van de delen, voor het uitvoeren van de instellingen, voor het reinigen of bij niet-gebruik altijd eerst de accu uit het apparaat. Het verwijderen van de accu verhindert een ongewild aanzetten dat zware verwondingen zou kunnen veroorzaken.

#### STARTEN/STOPPEN VAN DE BLAZER

zie afbeelding 6

- Zorg ervoor dat de accu in de bladblazer op zijn plaats zit.
- Druk op de schakelaar om de bladblazer te starten.
- Laat de schakelaar los om te stoppen.



#### WAARSCHUWING

Draag altijd een veiligheidsbril wanneer u het apparaat gebruikt. Draag in een stoffige omgeving een gezichts- of stofmasker.



#### WAARSCHUWING

Zorg ervoor dat de blaasbuis gemonteerd is voordat u het apparaat gebruikt om zware verwondingen of schade aan het apparaat te voorkomen.

#### SNELHEIDSREGELAAR

zie afbeelding 6

Deze bladblazer is uitgerust met een snelheidsregelaar. Gelieve de uitleg betreffende de functie van de snelheidsregelaar (2) te lezen en te begrijpen.

- Druk de schakelaar (3) in om het apparaat te starten.
  - Na het starten van het apparaat, drukt u op de hendel in wijzerzin naar achter om de snelheid te verhogen. Daarna kunt u de snelheid op de gewenste stand instellen.
  - Om de snelheid te verminderen, drukt u op de hendel in tegenwijzerzin om de snelheid naar een gewenste stand te verminderen.
- OPGELET:** Als u de snelheid volledig verlaagt, wordt het apparaat uitgeschakeld en moet de eerste stap worden herhaald.

#### GEBRUIK VAN DE BLAZER

- Blaas op de buitenste randen van opeenhopingen om te vermijden dat het afval verstrooid wordt. Blaas nooit direct in het midden van een hoop.
- Beperk het aantal apparaten die gelijktijdig worden ingezet om het geluidsniveau te reduceren.
- Gebruik een bezem en hark om bladafval te verzamelen voor het blazen. Maak in stoffige omstandigheden oppervlakken lichtjes nat als er water beschikbaar is.



- Houd rekening met kinderen, dieren, open vensters of auto's en blaas bladafval weg op veilige wijze.
- Kuis na het gebruik van bladblazers of andere apparaten alles zorgvuldig op. Verwijder het afval zoals het hoort.

## ONDERHOUD

	<b>WAARSCHUWING</b>
Verwijder de accu voordat u de bladblazer instelt, controleert of reinigt, om zo verwondingen of brandgevaar en elektrische schokken te vermijden.	

## ACCU

- Bewaar de accu in geladen toestand.
- Nadat de LED van de lader groen oplicht, verwijder de accu uit de lader en koppel de lader los van het stroomnet.
- Laad de accu telkens wanneer u merkt dat er minder vermogen beschikbaar is. Laat de accu nooit volledig ontladen.
- Na het laden kan de accu in de lader blijven, zo lang de lader niet aangesloten is op het stroomnet.

	<b>WAARSCHUWING</b>
Bij het vervangen van onderdelen mogen alleen originele wisselstukken worden gebruikt. Het gebruik van andere onderdelen kan gevaar veroorzaken of het apparaat beschadigen.	

Gebruik geen oplosmiddelen bij het reinigen van de kunststofdelen. De meeste kunststoffen kunnen door de in de handel verkrijgbare oplosmiddelen beschadigd worden. Gebruik zuivere doeken voor het verwijderen van vuil, stof, olie, vet, enz.

	<b>WAARSCHUWING</b>
Laat nooit remvloeistof, benzine, petroleumhoudende producten, kruipolie, enz. met de kunststofdelen in contact komen. Deze chemische producten bevatten substanties die de kunststof kunnen beschadigen, verzwakken of stukmaken.	

	<b>WAARSCHUWING</b>
Om zware verwondingen te vermijden dient u voor het reinigen of elke andere vorm van onderhoud steeds de accu uit het apparaat te verwijderen.	

## OPLAAN VAN DE BLADBLAZER

Reinig uw bladblazer grondig, voor u het apparaat opbergt. Bewaar het blaasapparaat op een droge, goed verluchte plaats en buiten het bereik van kinderen. Bewaar het niet in de buurt van bijtende stoffen zoals chemische tuinproducten of zouten om te ontdoen.

- Bewaar en laad de accu op in een ruimte met een normale omgevingstemperatuur. Bij temperaturen onder of boven de normale omgevingstemperatuur vermindert de levensduur van de accu.
- Nadat de LED van de lader groen oplicht, verwijder de accu uit de lader en koppel de lader los van het stroomnet.
- Plaats de accu op het apparaat.
- Bewaar de accu nooit in ontladen toestand. Wacht na gebruik van het apparaat totdat de accu is afgekoeld en laad hem dan meteen op.
- De capaciteit van de accu vermindert in de loop der tijd. Hoe hoger de temperatuur, hoe sneller de accu zijn capaciteit verliest. Wanneer u het apparaat gedurende langere tijd niet meer gebruikt, dan dient u de accu maandelijks of om de twee maanden op te laden. Daardoor wordt de levensduur van de accu langer.

## PROBLEEMOPLOSSING

PROBLEEM	MOGELIJKE OORZAAK	OPLOSSING
Apparaat start niet.	Accu is niet correct vastgeklikt.	Zorg ervoor dat de accu in de bladblazer op zijn plaats zit. Herlees het gedeelte over het plaatsen van de accu in deze handleiding.
	Accu is niet geladen.	Accu opladen zoals beschreven in de bijgeleverde handleiding van uw model.
	Defecte schakelaar.	Laat de defecte delen door een erkende handelaar vervangen.
Het apparaat start maar blaast geen lucht door de buis.	Verstopte buis.	Controleer de inlaatopening en blaasbuis op blokkeringen van de luchtstroom. Verwijder in dat geval de blokkering.
Snelheidsregelaar functioneert niet.	De schroef is los.	Draai de schroef met een schroevendraaier aan.

#### VERWIJDERING

Gooi elektrische apparaten niet in het huishoudelijk afval. Geef deze apparaten af aan het recyclagecentrum. Richt u tot de verantwoordelijke instantie of uw handelaar om hierover informatie te krijgen.

Gescheiden inzameling van gebruikte producten en verpakkingen maakt recycling van materialen mogelijk. Het hergebruik van materialen helpt om de milieuverontreiniging te verhinderen en beperkt het gebruik van grondstoffen.

Verwijder de accu's aan het einde van de gebruiksduur en let op ons milieu. De accu bevat materiaal dat voor u en het milieu schadelijk is. Het moet daarom apart worden weggegooid in een container die voorzien werd voor lithium-ion batterijen.

#### RESERVEONDERDELENLIJST:

- Blaasbuis – SAA12594



**ESPECIFICACIONES DEL PRODUCTO**

Nombre del producto	Soplador
Modelo	SA560520
Motor	40 V CC
Caudal de aire	11,05 m <sup>3</sup> /min
Velocidad del aire	177 km/h
Peso sin batería	1,9 kg
Batería	SAU16450/SAU16451
Cargador	SAU15033/SAU16509
Nivel de presión acústica medido	LPA: 87.6dB(A) k: 3 dB(A)
Nivel garantizado de potencia acústica	LWA: 104 dB(A)
Vibración	ah: <2.5 m/s <sup>2</sup> k=1.5 m/s <sup>2</sup>

**DESCRIPCIÓN**

Véase la figura 1

1. Botón para desajustar la batería
2. Regulador de velocidad
3. Interruptor de accionamiento
4. Tubo del soplador









**ACLARACIÓN DE LA PLACA DE CARACTERÍSTICAS TÉCNICAS UBICADA EN EL SOPLADOR**





- 1 Tensión nominal
- 2 Símbolo de corriente continua
- 3 Denominación de tipo
- 4 Nombre del producto
- 5 Señales de órdenes, prohibición y advertencia
- 6 Este equipo no debe desecharse con la basura doméstica. El aparato, los accesorios y el embalaje deberán ser reciclados de forma ecológica
- 7 Código QR
- 8 Número de identificación del producto y fecha de producción
- 9 Marca de conformidad CE
- 10 Nivel garantizado de potencia acústica
- 11 Caudal de aire máximo

**ACLARACIÓN DE LOS SÍMBOLOS**

Los siguientes símbolos podrán aparecer en su equipo. Es importante familiarizarse con estos símbolos y atender a su significado. La correcta interpretación de estos símbolos hace posible un uso seguro y adecuado del equipo.

SÍMBOLO	DESCRIPCIÓN/EXPLICACIÓN
	Medidas de seguridad importantes. En este punto se trata sobre su seguridad.
	Leer el manual de instrucciones y observar las advertencias y las indicaciones de seguridad.
	Utilizar protección para los ojos y los oídos.
	Los objetos pueden rebotar y ocasionar lesiones o daños materiales. Mantener alejadas a otras personas.
	Mantener a las personas y, en especial, a los niños y a los animales a una distancia de, al menos, 15 m del lugar de trabajo.
	No utilizar el equipo bajo la lluvia y no dejarlo a la intemperie cuando llueve.
	Si no se mantiene alejado el cabello largo de la entrada de aire, se pueden ocasionar lesiones.
	Si no se evita que las prendas anchas ingresen a la entrada de aire, se podrán ocasionar lesiones.

Las siguientes palabras de advertencia y los siguientes significados deben ejemplificar el nivel de riesgo asociado con este producto.

SÍMBOLO	SEÑAL	SIGNIFICADO
	<b>PELIGRO:</b>	Indica una situación de peligro inminente que, si no se evita, puede ocasionar lesiones graves o, incluso, la muerte.
	<b>ADVERTENCIA:</b>	Indica una posible situación de peligro que, si no se evita, puede ocasionar lesiones graves o, incluso, la muerte.
	<b>ATENCIÓN:</b>	Indica una posible situación de peligro que, si no se evita, puede ocasionar lesiones leves o moderadas.
	<b>ATENCIÓN:</b>	(Sin el símbolo de advertencia) Indica una situación que puede ocasionar daños materiales.

#### USO CONFORME AL FIN PREVISTO

- El equipo podrá utilizarse únicamente para los siguientes fines:
    - Limpiar superficies duras, tales como entradas y caminos.
    - Despejar las hojas y las agujas de los pinos de las terrazas y las entradas.
- Cualquier otro uso se considera como no apropiado; en ese caso, el fabricante no se responsabiliza de los daños ocasionados; el riesgo corre a cargo del usuario exclusivamente. El uso conforme al fin previsto incluye también el cumplimiento de las condiciones de servicio, mantenimiento y conservación prescritas por el fabricante.
- En caso de uso en lugares públicos, parques, centros deportivos, calles y en explotaciones agrícolas o forestales, deberá tenerse una especial precaución.
  - No está permitido emplear el soplador especialmente para limpiar objetos que no se encuentran a la altura del suelo, como por ejemplo en setos, muros, etc.!!!
  - Tenga en cuenta que este equipo no ha sido diseñado conforme a su fin previsto para el uso comercial, artesanal o industrial. No ofrecemos ninguna garantía si el equipo se emplea en emplazamientos comerciales, artesanales o industriales, así como en el caso de tareas equivalentes.
  - No está permitido el uso de equipos auxiliares no autorizados por el fabricante. En caso de uso de este tipo de equipos auxiliares, se extinguirá la conformidad CE y el derecho de garantía. Las modificaciones arbitrarias en el soplador eliminan la responsabilidad del fabricante frente a los daños ocasionados.
  - A pesar del uso conforme al fin previsto y una precaución especial por parte del usuario, existe un riesgo residual. Maneje el equipo siempre con cuidado. Los posibles riesgos son:
    - proyección de objetos cortados, tierra y pequeñas piezas
    - Inhalación de partículas de suciedad levantadas, así como esporas y otros agentes patógenos si no se usa una mascarilla de protección.
    - Daños auditivos si no se emplea protección auditiva
    - Daños oculares si no se emplea protección ocular

#### Hoja de datos de seguridad

El soplador ha sido desarrollado y fabricado de conformidad con los estándares de calidad y con la más elevada exigencia en cuanto a la confianza, la facilidad de uso para el usuario y la seguridad del operador. Si se utiliza con cuidado, el equipo brindará sus servicios a lo largo de muchos años de manera confiable y sin fallos.

Este equipo puede ser usado por niños a partir de 8 años y por personas que presenten una disminución en sus facultades físicas, sensoriales o mentales, o bien, que no posean la suficiente experiencia y/o conocimientos, si son vigilados o reciben las instrucciones necesarias sobre la utilización segura del aparato y los riesgos a él asociados. Los niños no pueden jugar con el equipo. Los niños no pueden llevar a cabo la limpieza o el mantenimiento del equipo si no están siendo supervisados.

#### NORMAS GENERAL DE SEGURIDAD

	<b>ADVERTENCIA</b>
Al utilizar equipos con baterías, se deben acatar las indicaciones básicas de seguridad, a fin de disminuir el riesgo de incendio, de lesiones corporales y de pérdidas de líquidos.	

**GUARDAR ESTAS INSTRUCCIONES. LEER LAS INSTRUCCIONES CON REGULARIDAD Y EXPLICÁRSELAS A CADA PERSONA QUE DESEE UTILIZAR ESTE EQUIPO. SI ENTREGA ESTE EQUIPO, DEBERÁ SER TRANSMITIDO JUNTO CON EL MANUAL DE INSTRUCCIONES.**

El término «herramienta eléctrica» utilizado en las indicaciones de seguridad se refiere a las herramientas eléctricas que funcionan mediante conexión a la red (con cable de red) y a las herramientas eléctricas que funcionan mediante batería (sin cable de red).

## SEGURIDAD EN EL LUGAR DE TRABAJO

- **Mantener el lugar de trabajo limpio y bien iluminado.** Las zonas de trabajo desordenadas o sin iluminación pueden provocar accidentes.
- **No trabajar con la herramienta eléctrica en un entorno con riesgo de explosión en el cual haya líquidos inflamables, gases o polvo.** Las herramientas eléctricas desprenden chispas que pueden encender el polvo o los vapores.
- **Mientras se utiliza la herramienta eléctrica, se deben mantener alejados a los niños y a las demás personas.** Las distracciones pueden hacer que se pierda el control sobre el equipo.
- No trabaje con el equipo si hace mal tiempo y existe riesgo de rayos.

### Seguridad eléctrica

- **Evite el contacto físico con las superficies con conexión a tierra, como las tuberías, calefacciones, hornos y frigoríficos.** Existe un riesgo elevado de electrocución en caso de conexión a tierra por parte de su cuerpo.
- **Mantener las herramientas eléctricas alejadas de la lluvia o la humedad. Si penetra agua en una herramienta eléctrica, aumenta el riesgo de una descarga eléctrica.**

### Seguridad de las personas

- **Estar siempre atento. Prestar atención a lo que se hace y proceder de manera sensata al trabajar con una herramienta eléctrica. No utilizar una herramienta eléctrica al estar cansado o bajo el efecto de drogas, alcohol o medicamentos.** Un descuido durante el uso de la herramienta eléctrica puede ocasionar lesiones graves.
- **Utilizar siempre el equipo de protección individual y las gafas protectoras.** El uso del equipo de protección individual, como, por ejemplo, máscara de protección contra el polvo, calzado de seguridad antideslizante, casco de protección o protección auditiva, en función del tipo y uso de la herramienta eléctrica, disminuye el riesgo de lesiones.
- **Evitar una puesta en marcha involuntaria. Asegurarse de que la herramienta eléctrica esté apagada antes de colocar la batería y de recoger o transportar la herramienta.** Si, al transportar la herramienta eléctrica, coloca los dedos en los interruptores o emplea la batería con el equipo conectado, se pueden ocasionar accidentes.
- **Retirar las herramientas de ajuste o las llaves antes de encender la herramienta eléctrica.** Una herramienta o una llave que se encuentre en la parte giratoria del equipo pueden ocasionar lesiones.
- **Evitar una postura corporal que no sea ergonómica.** Asegurar una posición segura y mantener, en todo momento, el equilibrio. De esta forma, es posible tener un mejor control sobre la herramienta eléctrica en situaciones inesperadas.
- **Utilizar la ropa adecuada. No utilizar ropa ancha o alhajas. Mantener el pelo, la ropa y los guantes alejados de las partes móviles.** La ropa suelta, las alhajas o el pelo largo pueden quedar atrapados en las partes móviles.

### Manejo y uso cuidadosos de las herramientas eléctricas

- **No sobrecargar el equipo. Utilizar la herramienta eléctrica especialmente designada para el trabajo.** Con la herramienta eléctrica adecuada, es posible trabajar mejor y de forma más segura en el rango de potencia indicado.
- **No utilizar una herramienta eléctrica si su interruptor está dañado.** Una herramienta eléctrica que no se puede prender o apagar es peligrosa y debe ser reparada.
- **Retirar la batería antes de llevar a cabo los ajustes del equipo, de cambiar los accesorios o de dejar el equipo a un lado.** Esta medida de precaución evita que la herramienta eléctrica se ponga en marcha de manera involuntaria.
- **Mantener las herramientas eléctricas que no estén siendo utilizadas fuera del alcance de los niños. No permitir que el equipo sea utilizado por personas que no estén familiarizadas con él o que no hayan leído estas instrucciones.** Las herramientas eléctricas son peligrosas si son utilizadas por personas inexpertas.
- **Realizar el mantenimiento del equipo con cuidado. Controlar el correcto funcionamiento de las piezas móviles. Asegurarse de que ninguna parte del equipo esté dañada. Controlar el montaje y todos los demás elementos que influyan en el funcionamiento del equipo. Si hay piezas dañadas, se deberá solicitar la reparación del equipo antes de utilizarlo.** Muchos accidentes son debidos a un mantenimiento deficiente de las herramientas eléctricas.
- **Utilizar las herramientas eléctricas, los accesorios y el utillaje auxiliar de conformidad con sus instrucciones. Al hacerlo, tener en cuenta las condiciones de trabajo y la actividad que se realizará.** El uso de las herramientas eléctricas para aplicaciones diferentes a las previstas puede ocasionar situaciones peligrosas.

### Indicaciones de seguridad específicas para las baterías

- **Antes de colocar la batería, asegurarse de que el interruptor se encuentre en «Apagado», o bien, esté bloqueado.** Si se coloca una batería en un equipo encendido, se pueden ocasionar accidentes.
- **Cargar la batería del equipo únicamente con un cargador provisto por el fabricante.** Un cargador inadecuado puede causar un incendio si se utiliza con un modelo de batería diferente al indicado por el fabricante.
- **Para cada equipo de batería debe emplearse un tipo de batería específico.** Si se utiliza otra batería, se pueden ocasionar un incendio.
- **Mantener las baterías que no se utilicen alejadas de los objetos metálicos, como, por ejemplo, sujetapapeles, monedas, llaves, tornillos, clavos, u otros objetos que puedan provocar un puenteo de los contactos.** El cortocircuito de los contactos de la batería puede ocasionar quemaduras o incendios.
- **Evitar todo tipo de contacto con el líquido de la batería debido a un uso indebido. Si se vierte el líquido de la batería, se deberá limpiar el área afectada con agua limpia. Si el líquido entra en contacto con los ojos, consultar a un médico.** Si se vierte el líquido de la batería, se pueden ocasionar irritaciones o quemaduras.
- **En la «Ficha de seguridad del producto» de las instrucciones de empleo que pueden encontrarse en [www.sabo-online.com](http://www.sabo-online.com), pueden consultarse todas las indicaciones de seguridad relativas a la manipulación, al almacenamiento, a la conservación, al transporte y a la eliminación de las baterías de ion de litio, así como medidas de primeros auxilios y medidas para combatir incendios.**

### Número de teléfono para información sobre baterías de ion de litio

+49 (0) 2261 704-0

### Reparación

Solicitar la reparación de la herramienta eléctrica únicamente al personal especializado y con las piezas de repuesto originales. De esta forma, se garantiza que se mantenga la seguridad de la herramienta eléctrica.

- Al trabajar con este equipo, no manipular el ventilador.
- Asegurarse de que la empuñadura del equipo esté siempre limpia y seca.

## INSTRUCCIONES

- Leer las instrucciones con atención. Es importante familiarizarse con los elementos de mando y con el uso adecuado del equipo.
- No permitir que el producto sea utilizado por niños, personas que presenten una disminución en sus facultades físicas, sensoriales o mentales, o bien, que no posean la suficiente experiencia y/o conocimientos, o por personas que no estén familiarizadas con estas instrucciones. Las disposiciones locales pueden limitar la edad del usuario.
- Nunca usar el equipo si hay personas, en particular, niños, o animales cerca.
- El operario, o bien, el usuario será responsable por los accidentes o los riesgos causados a otras personas o a sus posesiones.

## PREPARACIÓN

- Al operar con el equipo, llevar siempre calzado firme y pantalones largos.
- Nunca trabajar con la máquina con los pies descalzos o con sandalias abiertas. Evitar las prendas muy holgadas o con cintas o cinturones.
- No utilizar prendas sueltas o alhajas que pueden ser aspiradas en la entrada de aire. Mantener los cabellos largos alejados de las entradas de aire.
- Utilizar protección auditiva y gafas de seguridad. Llevar las protecciones todo el tiempo mientras se esté utilizando la máquina.
- Para evitar irritaciones en la piel, se recomienda utilizar una máscara respiratoria.
- Operar la máquina únicamente sobre una superficie firme y plana. Evitar una postura corporal deficiente.
- No operar la máquina sobre superficies pavimentadas o grava, donde el material que se levanta puede provocar lesiones.
- Antes del uso, realizar un control visual para asegurar que todos los cierres están asegurados, la carcasa no está dañada y todos los dispositivos de protección están montados. Reemplazar las piezas usadas o dañadas. Sustituir las etiquetas dañadas o ilegibles.

## FUNCIONAMIENTO

- Técnica de trabajo
  - Incline la tobera ligeramente hacia abajo y proceda lentamente
  - Oriente el equipo hacia la derecha y hacia la izquierda para soplar la materia barrida
- Utilizar el equipo únicamente a la luz del día o bajo una buena luz artificial.
- Mantener siempre una posición firme en pendientes y escaleras.
- Caminar, no correr.
- Mantener todas las entradas de aire libres de impurezas.
- No soplar los desechos hacia lugares donde haya personas.
- Antes de arrancar la máquina, asegurarse de que la tobera esté vacía.
- Mantener el rostro y el cuerpo alejados del orificio de la tobera.
- No colocar las manos u otras partes del cuerpo o prendas en la tobera, la bandeja de expulsión u otras piezas móviles que se encuentren cerca.
- Controlar el equipo y asegurar que, antes del uso, no se encuentren cuerpos extraños o suciedad en la máquina.
- Al utilizar la máquina, no exponerla a la lluvia. No trabaje con el equipo si hace mal tiempo y existe riesgo de rayos.
- No colocar las manos, otras partes del cuerpo o prendas en o delante de la tobera u otras piezas móviles que se encuentren cerca.
- Nunca emplear la máquina si los dispositivos de protección están dañados o el sistema de blindaje está dañado, o si los dispositivos de seguridad no están montados.
- Mantener el motor libre de cuerpos extraños u otros sedimentos para evitar daños en el motor o incendios.
- Al utilizar la máquina, mantenerse siempre alejado del área de expulsión.
- No sobrestimarse. Mantener siempre una postura segura. Esto hace posible un mejor control ante situaciones inesperadas.
- Detener la máquina y retirar la batería. Asegurarse de que todas las piezas móviles se hayan detenido por completo:
  - si la máquina queda sin vigilancia.
  - antes de quitar las obstrucciones
  - antes de comprobar o limpiar la máquina o realizar trabajos en ella
  - para inspeccionar el equipo después de un fuerte contacto con un cuerpo extraño
  - si la máquina empieza a vibrar de forma extraña (se requiere un control inmediato).

## CUIDADO Y ALMACENAMIENTO

- Para garantizar que el equipo se encuentra en un estado de trabajo seguro, asegurarse de que los tornillos, las tuercas y los pernos estén firmemente ajustados.
- Reemplazar las piezas usadas o dañadas.
- Utilizar únicamente piezas de repuesto y accesorios originales.
- Almacenar el equipo en un lugar seco y fuera del alcance de los niños.
- No manipular piezas peligrosas o móviles antes de que se haya parado la máquina y las piezas móviles peligrosas se hayan detenido por completo.
- Dejar enfriar la máquina siempre antes de su almacenamiento.
- Nunca intentar anular los bloqueos de los dispositivos de protección.

- Almacenar el equipo dentro del inmueble, no exponerlo a la lluvia o al agua y protegerlo de la luz solar directa.

## MONTAJE

### DESEMBALAJE

- Retirar con cuidado el producto y el accesorio de la caja.
- Inspeccionar el producto con cuidado y asegurarse de que no se hayan ocasionado daños durante el transporte.
- No eliminar el material de embalaje hasta haber inspeccionado el producto de manera exacta y haberlo utilizado de manera satisfactoria.
- Si algunas piezas están dañadas, o bien, faltan, contactar con el distribuidor, por favor.



#### ADVERTENCIA

No utilizar el producto si, al retirar el embalaje, las piezas detalladas en la lista de empaque ya se encuentran montadas en el producto. Las piezas detalladas en esta lista no fueron montadas previamente por el fabricante y deben ser montadas por el cliente. El uso de un producto que no ha sido montado de manera adecuada puede ocasionar lesiones graves.

### LISTA DE EMPAQUE

- Soplador
- Tubo del soplador
- Manual de instrucciones

### MONTAJE DEL SOPLADOR *Véase la figura 2-4*



#### ADVERTENCIA

Al conectar las piezas, retirar siempre la batería del equipo manual para evitar un encendido involuntario que podría ocasionar daños personales.

- Alinear una de las ranuras (6) en el tubo (4) con las solapas (7) en la carcasa del soplador. Desplazar el tubo sobre la carcasa del soplador hasta que la solapa encaje en las ranuras.
- Girar el tubo en la dirección de la flecha hasta que ambas solapas hayan encajado.

### DESMONTAJE DEL TUBO SOPLADOR

- Proceda de forma inversa respecto a "MONTAJE DEL TUBO SOPLADOR".

### COLOCACIÓN DE LA BATERÍA *Véase la figura 5*

- Alinear las pestañas de la batería con las ranuras de montaje en el compartimiento para la batería.
- Desplazar la batería en el compartimiento para la batería hasta que encaje el botón para desajustar la batería.



#### ADVERTENCIA

Al colocar la batería en el soplador, se deberá tener en cuenta que los relieves de la batería estén alineados de forma correcta con las ranuras en el interior del equipo y que las solapas de bloqueo hayan encajado de manera correcta. Si la batería se introduce de forma inadecuada, puede dañar los componentes internos.

### RETIRO DE LA BATERÍA *Véase la figura 5*

- Presionar el botón para desajustar (9) la batería en el soplador.
- Sujetar firmemente el soplador (10) y tirar de la batería desde la empuñadura.

### FUNCIONAMIENTO



#### ADVERTENCIA

Al presionar el botón para desajustar la batería, tener en cuenta la posición de los pies y la presencia de niños o animales en los alrededores. Si la batería cae, se pueden ocasionar lesiones graves. Nunca retirar la batería al encontrarse en una posición elevada.



#### ADVERTENCIA

Permanecer siempre atento, incluso después de haberse familiarizado con el equipo. Tan solo un instante de desconcentración puede ser suficiente para ocasionar lesiones graves.



#### ADVERTENCIA

Llevar siempre protección para los ojos con protección lateral identificado como tal según la norma ANSI Z87.1, así como protección auditiva. En caso de inobservancia, pueden ingresar cuerpos extraños en los ojos o se pueden sufrir otras lesiones graves.



#### ADVERTENCIA

No utilizar accesorios que no hayan sido recomendados por el fabricante de este producto. El uso de piezas adicionales no recomendadas o de accesorios no recomendados puede ocasionar lesiones graves. Antes del uso, comprobar, en primer lugar, si el producto contiene piezas dañadas, sueltas, o bien, si faltan piezas, tales como, tornillos, tuercas, pernos, cubiertas, etc. Asegurar todas las fijaciones y cubiertas, y no utilizar el producto hasta que se hayan reemplazado todas las piezas dañadas o faltantes.

### APLICACIÓN

#### CARGA PREVIA AL PRIMER USO



#### ADVERTENCIA

Antes de montar las piezas, de realizar ajustes, de limpiar, o bien, en caso de no necesitar el producto, retirar siempre, en primer lugar, la batería del producto. Quitar la batería evita el encendido involuntario que podría ocasionar lesiones graves.

#### ARRANQUE/DETECCIÓN DEL SOPLADOR

Véase la figura 6

- Asegurarse de que la batería esté colocada en el soplador.
- Presionar el interruptor para arrancar el soplador.
- Para detenerlo, soltar el interruptor.



#### ADVERTENCIA

Llevar siempre gafas protectoras puestas al utilizar el equipo. En entornos con polvo, utilizar una máscara para el rostro o de protección contra el polvo.



#### ADVERTENCIA

A fin de evitar lesiones graves o daños en el equipo, asegurarse, antes de utilizar el equipo, de que esté montado el tubo del soplador.

#### REGULADOR DE VELOCIDAD

véase la figura 6

Este soplador está equipado con un regulador de velocidad. Leer y comprender la función del regulador de velocidad (2), por favor.

- Presionar el interruptor (3) para arrancar el equipo.
- Una vez que el equipo esté encendido, presionar la palanca en el sentido de las agujas del reloj hacia atrás para aumentar la velocidad. A continuación, es posible ajustar la velocidad en el nivel deseado.
- Para disminuir la velocidad, presionar la palanca en sentido contrario a las agujas del reloj a fin de disminuir la velocidad al nivel deseado.

**NOTA:** Si la velocidad se disminuye por completo, se apaga el equipo y se debe volver a repetir el primer paso.

#### FUNCIONAMIENTO DEL SOPLADOR

- Soplar alrededor de los bordes externos del montón de desechos y evitar, de esta forma, que los desechos se esparzan. Nunca sople directamente en el centro del montón.



- Se recomienda limitar la cantidad de equipos que se utilizan al mismo tiempo, para reducir el nivel de ruido.
- Usar escoba y rastrillo para esparcir los desechos antes de utilizar el soplador. Humedecer las superficies polvorosas levemente en tanto haya agua disponible.
- Prestar atención a los niños, los animales, las ventanas abiertas o los autos y soplar los desechos de una forma segura.
- Ordenar después de utilizar los sopladores u otros equipos. Quitar los desechos de manera adecuada.

## MANTENIMIENTO Y CUIDADO

	<b>ADVERTENCIA</b>
Retirar la batería antes de ajustar, verificar o limpiar el soplador, a fin de evitar lesiones y el riesgo de incendios y descargas eléctricas.	

## BATERÍA

- Almacenar la batería cargada.
- Una vez que las luces LED del cargador se enciendan en color verde, retirar la batería del cargador y separar el cargador de la red eléctrica.
- Cargar la batería siempre que se detecte una potencia inferior. Nunca descargar la batería por completo.
- Después de la carga, la batería puede ser almacenada en el cargador en tanto el cargador no esté conectado a la red eléctrica.

	<b>ADVERTENCIA</b>
Al sustituir las piezas, utilizar únicamente piezas de repuesto originales. Si se utilizan otras piezas, se pueden ocasionar riesgos o el equipo puede resultar dañado.	

No utilizar solventes para limpiar las piezas de plástico. La mayoría de los plásticos pueden resultar dañados por los solventes comerciales. Utilizar un trapo limpio para quitar la suciedad, el polvo, el aceite, la grasa, etc.

	<b>ADVERTENCIA</b>
No permitir nunca que el líquido de frenos, la gasolina, los productos a base de petróleo, la penetración de aceites, etc. entren en contacto con los elementos de plástico. Estos productos químicos contienen sustancias que pueden dañar, debilitar o destruir el plástico.	

	<b>ADVERTENCIA</b>
Para evitar lesiones graves, siempre se debe retirar la batería del equipo antes de la limpieza o de cualquier otro tipo de mantenimiento.	

## ALMACENAMIENTO DEL SOPLADOR

Limpia a fondo el soplador antes de guardarlo. Almacenar el soplador en un lugar seco, bien ventilado y fuera del alcance de los niños. No almacenar el soplador cerca de sustancias inflamables, como, por. ej., productos químicos de jardinería o sales para el deshielo.

- Almacenar y cargar la batería en un lugar a temperatura ambiente. En caso de temperaturas superiores o inferiores a la temperatura ambiente normal, se reduce la vida útil de la batería.
- Una vez que las luces LED del cargador se enciendan en color verde, retirar la batería del cargador y separar el cargador de la red eléctrica.
- Colocar la batería en el equipo manual.
- Nunca almacenar la batería descargada. Después de utilizar el equipo, esperar hasta que la batería se haya enfriado y, a continuación, cargarla de inmediato.
- La capacidad de la batería disminuye con el correr del tiempo. Cuanto más alta sea la temperatura, más rápido la batería perderá su capacidad. Si el equipo no se utiliza durante largos periodos de tiempo, la batería se deberá cargar una vez al mes o cada dos meses. De esta forma, se alarga la vida útil de la batería.

## SOLUCIÓN DE ERRORES

PROBLEMA	POSIBLE CAUSA	SOLUCIÓN
El equipo no arranca.	La batería no está conectada correctamente.	Asegurarse de que la batería esté bien conectada en el soplador. Leer el apartado sobre la colocación de la batería en este manual de instrucciones.
	La batería no está cargada.	Cargar la batería de acuerdo con el manual entregado con el modelo.
	El interruptor está dañado.	Solicitar a un comerciante autorizado la reparación de las piezas dañadas.
El equipo arranca, pero no fluye aire por el tubo.	El tubo está obstruido.	Comprobar si hay un bloqueo del flujo de aire en el orificio de entrada y en el tubo del soplador. En este caso, retirar el bloqueo.
El regulador de velocidad no funciona.	El tornillo está desajustado.	Ajustar el tornillo con un destornillador de hoja plana.

### ELIMINACIÓN

Los equipos eléctricos no deben desecharse con la basura doméstica. Entregar estos equipos a los centros de reciclado. Comunicarse con las autoridades correspondientes o con el distribuidor para obtener información al respecto.

La recolección por separado de los productos usados y de los empaques hace posible la reutilización de los materiales. La reutilización de los materiales ayuda a evitar la contaminación ambiental y reduce la necesidad de materias primas.

Desechar la batería cuando finalice su vida útil y tener en cuenta el medio ambiente. La batería contiene material perjudicial para el ambiente. Por tal motivo, se debe desechar en una instalación que acepte baterías de iones de litio.

### LISTA DE RECAMBIOS:

- Tubo soplador – SAA12594

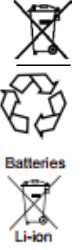

## DATI DEL PRODOTTO

Denominazione del prodotto	Soffiatore di fogliame
Tipo	SA560520
Motore	40 V DC
Quantità d'aria	11.05 m <sup>3</sup> /min
Velocità dell'aria	177 km/h
Peso senza batterie	1.9 kg
Batteria	SAU16450/SAU16451
Caricabatterie	SAU15033/SAU16509
Livello di potenza sonora misurato	LPA: 87.6dB(A) k: 3 dB(A)
Livello di potenza sonora garantito	LWA: 104 dB(A)
Vibrazioni	ah: <2.5 m/s <sup>2</sup> k=1.5 m/s <sup>2</sup>

## DESCRIZIONE

vedi figura 1

1. Tasto per sbloccare la batteria
2. Regolatore di velocità
3. Dispositivo di scatto
4. Tubo del soffiante











## SPIEGAZIONE DELLA TARGHETTA DEL TIPO RIPORTATA SUL SOFFIATORE DI FOGLIAME





- 1 Tensione nominale
- 2 Simbolo della tensione continua
- 3 Denominazione del tipo
- 4 Denominazione del prodotto
- 5 Avvisi di divieti e avvertenze
- 6 Non smaltire questo apparecchio nei rifiuti domestici. L'apparecchio, gli accessori e la confezione devono essere smaltiti in un centro di riciclaggio ecologico.
- 7 Codice QR
- 8 Numero di identificazione del prodotto e data del prodotto
- 9 Marchio di conformità CE
- 10 Livello di potenza sonora garantito
- 11 Portata d'aria max

## SPIEGAZIONE DEI SIMBOLI

Sul vostro apparecchio sono riportati i seguenti simboli. Familiarizzate con questi simboli e prendete nota del loro significato. La corretta interpretazione dei simboli consente un utilizzo sicuro e adeguato dell'apparecchio.

SIMBOLO	DESCRIZIONE/SPIEGAZIONE
	Importanti misure di sicurezza. Qui si tratta di sicurezza.
	Leggere le istruzioni per l'uso e osservare gli avvisi e le norme di sicurezza.
	Indossate paraorecchie e occhiali protettivi.
  	Gli oggetti possono rimbalzare e di conseguenza causare infortuni e danni materiali. Mantenete a distanza le altre persone.
	Mantenete le persone, soprattutto i bambini e gli animali, ad una distanza di almeno 15 m dall'area di lavoro.
	Non utilizzare l'apparecchio sotto la pioggia e non lasciatelo mai incustodito all'aperto quando piove.
	Se i capelli lunghi non vengono mantenuti lontano dall'ingresso dell'aria, ciò potrebbe causare infortuni.
	Se non si evita di indossare abiti larghi, questi potrebbero essere attirati nell'ingresso dell'aria e ciò potrebbe causare infortuni.

I seguenti simboli e significati devono illustrare il grado di rischio legato al presente prodotto.

SIMBOLO	SEGNALE	SIGNIFICATO
	<b>PERICOLO:</b>	Denomina una diretta situazione di pericolo, che se non evitata può causare morte o gravi ferite.
	<b>AVVERTENZA:</b>	Denomina una possibile situazione di pericolo, che se non evitata può causare morte o gravi ferite.
	<b>ATTENZIONE:</b>	Denomina una probabile situazione di pericolo, che se non evitata può causare ferite di piccole a medie entità.
	<b>ATTENZIONE:</b>	(Senza simbolo avviso di sicurezza) Denomina una situazione che può causare danni materiali.

## USO CONFORME ALLE DISPOSIZIONI

- L'apparecchio deve essere utilizzato esclusivamente per i seguenti scopi:
  - per la pulizia di superfici dure, come ingressi e marciapiedi.
  - Per mantenere pulite dal fogliame e dagli aghi dei pini le terrazze e gli ingressi.
 Qualunque utilizzo diverso da quello specificato è da considerarsi non conforme alle disposizioni; il produttore non si assume alcuna responsabilità per eventuali danni risultanti da un utilizzo inappropriato; il rischio è a carico dell'utente. Per utilizzo conforme alle disposizioni si intende anche il rispetto delle condizioni d'uso, di manutenzione e di riparazione stabiliti dal produttore.
- In caso di utilizzo in aree, parchi, stadi e strade pubbliche così come in aziende agricole e forestali è richiesta particolare attenzione.
- Il soffiatore di fogliame non deve essere utilizzato soprattutto per pulire oggetti i quali non si trovino ad altezza pavimento, per es. siepi, muri, ecc.!!!!
- Tenere presente che questo apparecchio non è stato costruito per l'utilizzo commerciale, artigianale o industriale. Il produttore non si assume alcuna responsabilità qualora l'apparecchio venga utilizzato in aziende commerciali, artigianali o industriali, così come per attività simili.
- Non è autorizzato l'utilizzo di accessori e apparecchi annessi senza previa autorizzazione da parte del produttore. Qualora si utilizzino gli accessori e apparecchi annessi in questione, decadono la conformità CE e il diritto di garanzia. Le modifiche di propria iniziativa sul soffiatore di fogliame, annullano la garanzia del produttore per gli eventuali danni che ne potrebbero risultare
- Nonostante l'uso conforme alle disposizioni e la particolare cautela da parte dell'utente, sussistono comunque rischi residui. Utilizzare l'apparecchio sempre con molta cautela. I possibili rischi sono i seguenti:
  - aspirazione di materiale di taglio, terra e pietrisco
  - Aspirazione di particelle di sporco, nonché di spore e altri agenti patogeni, qualora non indossiate nessuna protezione delle vie respiratorie.
  - Danni all'udito, qualora non indossiate paraorecchie
  - Danni agli occhi, qualora non indossiate occhiali protettivi.

## Scheda tecnica di sicurezza

Il vostro soffiatore di fogliame è stato realizzato secondo gli standard di qualità più elevati e con i massimi requisiti di affidabilità, in modo user friendly e sicuro per l'utente. Se sottoposto alle cure adeguate, il vostro apparecchio vi durerà per molti anni, fornendo un servizio impeccabile.

Il presente apparecchio può essere utilizzato da bambini a partire da 8 anni d'età e da persone con capacità fisiche, sensoriali o psichiche limitate e/o senza esperienza, qualora siano supervisionati o che siano stati adeguatamente istruiti sul corretto utilizzo dell'apparecchio e relativi pericoli. Ai bambini non è consentito giocare con l'apparecchio. La pulizia e la manutenzione non devono essere eseguiti dai bambini senza opportuna supervisione da parte di un adulto.

## REGOLE GENERALI DI SICUREZZA

	<b>AVVERTENZA</b>
Durante l'utilizzo delle batterie e caricabatterie, è necessario osservare le norme di sicurezza di base per ridurre al minimo il rischio di un incendio, di ferite e di perdite di liquido.	

**CONSERVARE LE PRESENTI ISTRUZIONI. LEGGERLE REGOLARMENTE E SPIEGATELE AD OGNI PERSONA CHE INTENDE UTILIZZARE L'APPARECCHIO. SE INOLTRATE L'APPARECCHIO A TERZI, CONSEGNATE ANCHE LE PRESENTI ISTRUZIONI PER L'USO.**

Il termine "Utensile elettrico" utilizzato negli avvisi di sicurezza, si riferisce agli utensili elettrici alimentati a rete (con cavo di rete) e quelli alimentati a batteria (senza cavo di rete).

#### **Sicurezza sulla postazione di lavoro**

- **Mantenete pulita e ben illuminata la vostra area di lavoro.** Aree di lavoro disordinate e con cattiva illuminazione possono causare incidenti.
- **Non lavorate con l'utensile elettrico in ambienti a rischio di esplosioni, nei quali si trovano liquidi, gas o polveri infiammabili.** Gli utensili elettrici generano scintille, che possono accendere le polveri e i vapori.
- **Durante l'utilizzo dell'utensile elettrico, mantenete i bambini e le altre persone lontano dallo stesso.** Le distrazioni possono causare una perdita di controllo dell'apparecchio.
- Non lavorare con l'apparecchio in caso di maltempo, soprattutto se sussiste il rischio di lampi.

#### **Sicurezza elettrica**

- **Evitare il contatto del corpo con le superfici collegate a terra, quali i tubi, i riscaldamenti, i fornelli e i frigoriferi. Sussiste un elevato rischio di scossa elettrica qualora il vostro copro sia collegato a terra.**
- **Mantenere lontano da pioggia e umidità l'utensile elettrico. La penetrazione di acqua nell'utensile elettrico aumenta il rischio di scosse elettriche.**

#### **Sicurezza delle persone**

- **Siate sempre vigili. Prestate attenzione a cosa fate e lavorate con cognizione di causa con utilizzate l'utensile elettrico. Non utilizzate nessun utensile elettrico se vi sentite stanchi o se siete sotto l'effetto di droghe, alcol o altri medicinali.** Una minima piccola distrazione durante l'utilizzo dell'utensile elettrico, può causare seri infortuni.
- **Indossate indumenti protettivi individuali e sempre occhiali protettivi.** Indossare sempre indumenti di protezione individuali, come maschere antipolvere, scarpe antinfortunistiche antiscivolo, elmetto protettivo o paraorecchie, a seconda del tipo e impiego dell'utensile elettrico, riduce notevolmente i rischi di infortuni.
- **Evitate una messa in esercizio accidentale. Assicuratevi che l'utensile elettrico sia spento, prima di inserire la batteria, prima di sollevarlo o trasportarlo.** Se durante il trasporto dell'utensile elettrico toccate gli interruttori con le dita oppure inserite la batteria ad apparecchio acceso, ciò potrebbe causare incidenti.
- **Rimuovere gli utensili di regolazione o la chiave per dadi prima di accendere l'utensile elettrico.** Un utensile o una chiave che possono finire nelle parti girevoli dell'apparecchio, possono causare lesioni.
- **Evitate una postura non ergonomica.** Mantenete una postura eretta e restate sempre in equilibrio. In questo modo potete avere sempre un controllo adeguato dell'utensile elettrico in situazioni impreviste.
- **Indossare abiti adeguati. Non indossate abiti larghi o gioielli. Mantenete i capelli, gli abiti e i guanti lontani dalle parti mobili.** Gli abiti lenti, i gioielli o i capelli lunghi possono essere afferrati dalle parti mobili.

#### **Maneggio e utilizzo accurati degli utensili elettrici**

- **Non sovraccaricate l'apparecchio. Per svolgere il lavoro desiderato, utilizzate sempre l'utensile elettrico adeguato.** Con l'utensile elettrico adatto potete lavorare meglio e in sicurezza, nella rispettiva fascia di potenza.
- **Non utilizzate utensili elettrici con interruttore difettoso.** Un utensile elettrico che non si accende o spegne correttamente, può essere pericoloso e deve essere riparato.
- **Prima di eseguire qualunque tipo di regolazione, rimuovere la batteria, sostituire gli accessori o mettere via l'apparecchio.** Queste misure precauzionali impediscono un avvio accidentale dell'utensile elettrico.
- **Conservare gli utensili elettrici al di fuori della portata dei bambini. Non fate utilizzare l'apparecchio a persone che non hanno una certa familiarità con lo stesso o che non abbiano letto le presenti istruzioni.** Gli utensili elettrici sono pericolosi se vengono utilizzati da persone inesperte.
- **Eseguite con cura la manutenzione del vostro apparecchio. Controllate la funzione corretta delle parti mobili. Accertatevi che non ci siano parti difettose dell'apparecchio. Controllate il montaggio e tutti gli altri elementi che potrebbero influire sul funzionamento dell'apparecchio. Se ci sono parti danneggiate, è necessario far riparare il vostro apparecchio prima di riutilizzarlo.** Molti incidenti accadono per una cattiva manutenzione degli utensili elettrici.
- **Utilizzate utensili elettrici, accessori, utensili da inserto ecc, secondo le istruzioni fornite. Osservate le condizioni di lavoro e le attività da eseguire.** L'uso di utensili elettrici per applicazioni diverse da quelle previste, può portare a situazioni pericolose.

#### **Disposizioni di sicurezza specifiche per le batterie**

- **Prima di inserire la batteria, assicuratevi che l'interruttore si trovi su "Off" o che sia bloccato.** Inserire la batteria ad apparecchio in funzione può provocare incidenti.
- **Caricare la batteria del vostro apparecchio solo con un caricabatterie indicato dal produttore.** Un caricabatterie non idoneo può provocare incendi, se viene utilizzato con un altro tipo di batterie diverso da quello indicato dal produttore.
- **Per ogni apparecchio alimentato a batteria è necessario utilizzare uno specifico tipo di batteria.** L'utilizzo di altre batterie può causare un incendio.
- **Mantenete le batterie non utilizzate lontane da oggetti metallici, come per esempio graffette, monete, chiavi, viti, chiodi o altri oggetti simili, i quali possono provocare un collegamento con i contatti.** Un cortocircuito tra i contatti della batteria può causare ustioni o incendi.
- **Evitare qualunque contatto con il liquido della batteria, dovuto a un utilizzo inappropriato. Se si verifica un getto di liquido della batteria, l'area colpita deve essere risciacquata immediatamente con acqua corrente. Rivolgersi a un medico se il liquido penetra negli occhi.** La fuoriuscita di liquido può causare irritazioni o ustioni.
- **Tutti gli avvisi di sicurezza in merito alla manipolazione, deposito, conservazione, trasporto, smaltimento delle batterie agli ioni di litio, nonché le misure di pronto soccorso e misure antincendio, sono disponibili sulla "Scheda tecnica per la sicurezza del prodotto" all'indirizzo: [www.sabo-online.com](http://www.sabo-online.com) delle istruzioni per l'uso.**

Numero di telefono per ricevere informazioni sulle batterie agli ioni di litio

**+49 (0) 2261 704-0**

#### **Riparazione**

**Fate riparare il vostro utensile elettrico solo da personale tecnico qualificato e solo con parti di ricambio originali.** In questo modo si garantisce la sicurezza dell'utensile elettrico.

- Durante l'uso dell'apparecchio, non toccare la ventola.
- Accertarsi che i manici dell'apparecchio siano sempre puliti e asciutti.

## ISTRUZIONI

- Leggere accuratamente le istruzioni fornite. Familiarizzare con gli elementi di comando e con l'impiego corretto dell'apparecchio.
- Non fate utilizzare mai il presente prodotto da bambini, da persone con capacità fisiche, sensoriali o mentali limitate o con scarsa esperienza e conoscenze, o da persone che non hanno alcuna familiarità con lo stesso. Le disposizioni locali possono limitare l'età dell'utente.
- Non utilizzate mai l'apparecchio quando ci sono persone, in particolare bambini o animali, nei paraggi.
- L'utente e/o gli utenti sono i soli responsabili degli incidenti o pericoli verso altre persone o relative proprietà.

## PREPARAZIONE

- Durante l'utilizzo dell'apparecchio, indossare sempre scarpe antinfortunistiche e pantaloni lunghi.
- Non lavorare mai con la macchina scalzi o con sandali aperti. Evitare di indossare abiti o indumenti larghi con lacci o nastri.
- Non indossare abiti larghi o gioielli che potrebbero essere aspirati nel bocchettone d'ingresso dell'aria. Mantenete lontani i capelli lunghi dai bocchettoni d'ingresso dell'aria.
- Indossate paraorecchie e occhiali protettivi. Indossate questi indumenti di protezione durante l'intero utilizzo dell'apparecchio.
- Per evitare irritazioni dovute alla polvere, si consiglia di indossare maschere protettive delle vie respiratorie.
- Utilizzate la macchina su una base rigida e piana. Evitate una postura anormale.
- Non utilizzate la macchina su selciato o pietrisco, laddove il materiale mosso potrebbe causare infortuni.
- Prima dell'utilizzo, eseguire sempre un controllo visivo per assicurare che tutte le chiusure siano fissate, che la scatola non sia danneggiata e che siano montati tutti i dispositivi di sicurezza. Sostituire le parti usurate o danneggiate. Sostituire le etichette danneggiate e illeggibili.

## FUNZIONAMENTO

- Tecnica di lavoro
  - Inclinare leggermente verso il basso l'ugello e procedere lentamente
  - Spostare l'apparecchio verso destra e sinistra, per soffiare via il materiale raccolto
- Utilizzate l'apparecchio solo durante il giorno o in presenza di adeguata luce artificiale.
- Prestate sempre attenzione ai pendii e ai gradini.
- Mantenete una andatura lenta, non correte.
- Mantenete i bocchettoni d'ingresso dell'aria liberi da sporcizia.
- Non soffiate sui detriti raccolti in modo da direzionarli verso dove sostano delle persone.
- Prima dell'avvio della macchina, assicuratevi che l'ugello sia vuoto.
- Mantenete viso e corpo lontani dall'apertura dell'ugello.
- Mantenete le mani, le altre parti del corpo o i vestiti lontano dall'ugello, dallo scarico o dalle parti mobili.
- Controllate l'apparecchio al fine di garantire che prima dell'utilizzo non vi siano corpi estranei e/o sporcizia nella macchina.
- Non utilizzare la macchina sotto la pioggia. Non lavorare con l'apparecchio in caso di maltempo, soprattutto se sussiste il rischio di lampi.
- Mantenete le mani, le altre parti del corpo o i vestiti lontano dall'ugello o dalle altre parti mobili.
- Non utilizzate mai la macchina con dispositivi di protezione, schermature difettose o senza dispositivi di sicurezza montati.
- Mantenete il motore libero da corpi estranei o da altri depositi per evitare danni allo stesso o per impedire eventuali incendi.
- Quando utilizzate l'apparecchio, mantenetevi sempre a una certa distanza dall'area di scarico.
- Non sopravvalutatevi. Mantenete sempre una posizione ben salda. Ciò consente un controllo migliore durante situazioni inaspettate.
- Arrestate la macchina e rimuovete la batteria. Accertarsi che tutte le parti mobili siano completamente ferme:
  - se lasciate la macchina incustodita,
  - prima di rimuovere gli intasamenti
  - prima di controllare o pulire la macchina, oppure prima di eseguire lavori su di essa
  - quando si esegue un accurato controllo dell'apparecchio dopo il contatto con un corpo estraneo
  - se la macchina inizia a vibrare in modo insolito (necessario un controllo immediato).

## CURA E CONSERVAZIONE

- Assicuratevi che l'apparecchio si trovi in una condizione di lavoro sicura, che tutte le viti, dadi e bulloni siano ben stretti.
- Sostituire le parti usurate o danneggiate.
- Utilizzare solo ricambi originali e accessori.
- Conservate l'apparecchio in un luogo asciutto e al di fuori della portata dei bambini.
- Non toccate le parti pericolose mobili prima di aver arrestato la macchina e prima che tutte le parti mobili pericolose non siano completamente ferme.
- Prima di riparla, lasciate sempre prima raffreddare la macchina.
- Non tentate mai di mettere fuori servizio il bloccaggio del dispositivo di protezione.

- Conservare l'apparecchio al chiuso e non esporlo alla pioggia o all'acqua, e/o evitare i raggi diretti del sole.

## DISIMBALLAGGIO

### COMPONENTI

- Prelevate con cura il prodotto e gli accessori dal cartone.
- Controllate il prodotto con attenzione e assicuratevi che non abbia subito danni durante il trasporto.
- Non smaltite il materiale di confezionamento finché non lo avrete controllato con cura e utilizzato con successo.
- Se dovessero essere danneggiate delle parti o essere mancanti, rivolgetevi al vostro rivenditore.



### AVVERTENZA

Non utilizzate il prodotto se una volta disimballato notate che alcune parti contenute nella lista dei prodotti, sono già montate. Le parti su questa lista non sono state premontate dal produttore e devono invece essere montate dal cliente. L'utilizzo del prodotto, il quale non è stato montato secondo le disposizioni, potrebbe causare gravi infortuni.

### LISTA DEI PEZZI

- Soffiatore
- Tubo del soffiante
- Istruzioni per l'uso

### MONTAGGIO DEL TUBO DEL SOFFIANTE *vedi figura 2-4*



### AVVERTENZA

Durante il montaggio delle parti, rimuovete sempre la batteria dall'apparecchio manuale per evitare un'accensione involontaria, il che potrebbe causare gravi danni alle persone.

- Direzione una delle scanalature (6) del tubo (4) con le linguette (7) verso la scatola del soffiante. Spingete il tubo sulla scatola del soffiante fino a che la linguetta si incastra nella scanalatura.
- Girate il tubo in direzione della freccia fino a far incastrare entrambe le linguette.

### SMONTAGGIO DEL TUBO DEL SOFFIANTE

- Procedere in successione contraria al "MONTAGGIO DEL TUBO DEL SOFFIANTE".

### INSERIMENTO DELLA BATTERIA *vedi figura 5*

- Direzione i ponticelli della batteria con gli intagli nello scomparto batteria.
- Spingete la batteria nello scomparto previsto, fino a far scattare in posizione il tasto per sbloccare la batteria.



### AVVERTENZA

Durante l'inserimento della batteria nel vostro soffiante di fogliame, è necessario prestare attenzione che le alette della batteria siano correttamente allineate con le scanalature all'interno dell'apparecchio e che le linguette di chiusura siano correttamente scattate in posizione. Un posizionamento errato della batteria può danneggiare i componenti interni.

### RIMOZIONE DELLA BATTERIA *vedi figura 5*

- Premere il tasto per sbloccare la batteria (9) sul soffiante di fogliame.
- Mantenete fermo il soffiante di fogliame (10) ed estraete la batteria dal manico.

## FUNZIONAMENTO



### AVVERTENZA

Quando premete il tasto per sbloccare la batteria, prestate sempre attenzione ai vostri piedi, ai bambini o agli animali nelle vostre vicinanze. Se dovesse cadere la batteria, potrebbero verificarsi gravi infortuni. Non rimuovere mai la batteria, se vi trovate in una posizione sopraelevata.



#### AVVERTENZA

Restate sempre vigili, anche quando avete familiarizzato con l'apparecchio. Considerate sempre che anche un solo secondo di distrazione potrebbe essere causa di gravi infortuni.



#### AVVERTENZA

Indossate sempre paraocchi dotati di protezioni laterali, contrassegnati come ANSI Z87.1, nonché paraorecchie. Nel caso di inosservanza, potrebbero penetrare corpi estranei negli occhi o essere soggetti ad altri gravi infortuni.



#### AVVERTENZA

Non utilizzare accessori, non esplicitamente consigliati dal produttore del presente apparecchio. L'utilizzo di inserti o accessori non raccomandati potrebbero causare gravi infortuni. Prima dell'utilizzo, controllare sempre se il prodotto è danneggiato, se mancano delle parti o se queste sono allentate, come per es. le viti, i dadi, i bulloni, le coperture, ecc. Stringete tutti i fissaggi e coperture e non utilizzate il prodotto finché tutte le parti mancanti o danneggiate sono state sostituite.

### APPLICAZIONE

#### PRIMA DEL PRIMO UTILIZZO



#### AVVERTENZA

Rimuovere assolutamente la batteria dal prodotto, prima del montaggio delle parti, prima di eseguire le regolazioni, prima della pulizia o in caso di inutilizzo. La rimozione della batteria evita una riaccensione involontaria, il che potrebbe causare gravi infortuni.

#### AVVIO/ARRESTO DEL SOFFIATORE *vedi figura 6*

- Assicuratevi che la batteria sia stata inserita nel soffiatore di foglie.
- Premere il tasto per avviare l'apparecchio.
- Per arrestarlo, rilasciate il tasto.



#### AVVERTENZA

Quando utilizzate l'apparecchio, indossate sempre occhiali di protezione. In ambienti polverosi, indossate sempre delle maschere di protezione per viso e delle vie respiratorie.



#### AVVERTENZA

Per evitare gravi danni all'apparecchio, prima di utilizzarlo assicuratevi sempre che sia stato montato il tubo del soffiante.

#### REGOLATORE DI VELOCITA'

*vedi figura 6*

Il presente soffiatore di foglie è dotato di un regolatore di velocità. Leggere e comprendere la funzione del regolatore di velocità (2).

- Premere il tasto (3) per avviare l'apparecchio.
- Dopo aver avviato l'apparecchio, premere la leva all'indietro in senso orario, per aumentare la velocità. Dopodiché potete regolare la velocità desiderata.
- Per ridurre la velocità, premere la leva in senso antiorario, e impostare la velocità desiderata.

**NOTA:** se riducete la velocità al minimo, l'apparecchio si spegne ed è necessario ripetere il primo passo.

#### FUNZIONE SOFFIAGGIO

- Soffiate attorno ai bordi esterni del mucchio accumulato per evitare così che si disperdano i detriti raccolti. Non soffiate mai direttamente al centro di un mucchio.
- Per ridurre al minimo il livello di rumore, limitate il numero di apparecchi da utilizzare contemporaneamente.
- Prima del soffiaggio, utilizzate la scopa e la paletta per allentare i detriti. In condizioni polverose, inumidite leggermente le superfici, qualora ci fosse disponibilità di acqua.
- Prestate attenzione ai bambini, agli animali, alle finestre aperte o alle macchine e soffiate sempre i detriti raccolti in modo sicuro.
- Dopo l'utilizzo di soffiatori o altri apparecchi, ripulite tutto. Eliminate correttamente i detriti raccolti.



## MANUTENZIONE E CURA



### AVVERTENZA

Prima di regolare, controllare o pulire il soffiatore di fogliame, rimuovere la batteria per evitare infortuni o il rischio di incendi e shock elettrico.

## BATTERIA

- Conservate la batteria in stato carico.
- Dopo che i LED del caricabatterie si accendono di verde, rimuovete la batteria dal caricabatterie e disinseritelo dalla rete elettrica.
- Caricate la batteria in ogni momento, se notate che diminuisce la prestazione. Non fate scaricare mai del tutto la batteria.
- Dopo la carica, la batteria può essere conservata nel caricabatterie purché quest'ultimo non è collegato alla rete elettrica.



### AVVERTENZA

Durante la sostituzione dei pezzi, è consentito utilizzare solo ricambi originali. L'utilizzo di altre parti può causare pericoli o danneggiare l'apparecchio.

Non utilizzare mai solventi per pulire le parti in plastica. I solventi d'uso commerciale potrebbero danneggiare le parti in questione. Utilizzare un panno pulito per rimuovere lo sporco, l'olio e il grasso, ecc.



### AVVERTENZA

Non far entrare in contatto i liquidi del freno, la benzina, i prodotti a base di petrolio, oli ecc, con gli elementi in plastica. Questi prodotti chimici contengono sostanze che potrebbero danneggiare, indebolire o distruggere la plastica.



### AVVERTENZA

Per evitare gravi infortuni, prima di ogni pulizia o prima della manutenzione è necessario rimuovere la batteria dall'apparecchio.

## CONSERVAZIONE DEL SOFFIATORE DI FOGLIAME

Pulite accuratamente il vostro soffiatore di fogliame prima di riportarlo. Conservate il vostro apparecchio in un luogo asciutto, ben arieggiato e al di fuori della portata dei bambini. Non conservatelo nei pressi di sostanze corrosive, come per es. prodotti chimici da giardino o sali per disgelare.

- Conservate e caricate la batteria in un luogo a temperatura ambiente nella norma. In caso di temperature al di sopra o al di sotto di quella ambiente, si riduce la durata della batteria.
- Dopo che i LED del caricabatterie si accendono di verde, rimuovete la batteria dal caricabatterie e disinseritelo dalla rete elettrica.
- Inserite la batteria nell'apparecchio manuale.
- Non conservate mai la batteria in stato scarico. Dopo l'utilizzo dell'apparecchio, restate in attesa che la batteria si raffreddi e poi ricaricatala.
- La capacità della batteria si riduce nel corso del tempo. Quanto più alta la temperatura, tanto più velocemente la batteria perde la sua capacità. Se non utilizzate il vostro apparecchio per un lungo periodo di tempo, sarebbe opportuno caricare la batteria ogni mese o ogni due mesi. In questo modo si allunga la durata della batteria.

## ELIMINAZIONE DEGLI ERRORI

PROBLEMA	POSSIBILI CAUSE	SOLUZIONE
L'apparecchio non si avvia.	La batteria non è stata inserita correttamente.	Assicuratevi che la batteria sia stata inserita correttamente nel soffiatore di fogliame. Leggere il paragrafo relativo all'inserimento della batteria nelle presenti istruzioni per l'uso.
	La batteria non è carica.	Caricare la batteria secondo le istruzioni fornite con il vostro modello.
	Interruttore difettoso.	Far sostituire le parti difettose da un rivenditore autorizzato.
L'apparecchio si avvia, ma non fluisce aria attraverso il tubo.	Tubo intasato.	Controllare l'apertura d'ingresso e il tubo del soffiante per escludere blocchi del flusso d'aria. In tal caso, rimuovere il bloccaggio.
Il regolatore di velocità non funziona.	La vite è allentata.	Stringere la vite con un giravite.

## SMALTIMENTO

Non smaltire gli apparecchi elettrici nei rifiuti domestici. Consegnateli ad un centro di riciclaggio autorizzato. Rivolgetevi alle autorità competenti o al vostro rivenditore per ricevere le dovute informazioni.

La raccolta differenziata di prodotti usati e confezioni consente il riciclaggio di materiali. Il riciclaggio di materiali aiuta ad evitare l'inquinamento ambientale e a ridurre il fabbisogno di materiali grezzi.

Smaltire le batterie alla fine della loro durata d'utilizzo e nel rispetto del nostro ambiente. Le batterie contengono materiali che possono essere nocivi per l'ambiente. Per questo motivo devono essere smaltite separatamente in un centro di raccolta apposito per le batterie agli ioni di litio.

## LISTA PEZZI DI RICAMBIO:

- Tubo del soffiante – SAA12594



**DE EU-KONFORMITÄTSERKLÄRUNG**

Hersteller: SABO Maschinenfabrik GmbH

Adresse: Auf dem Höchsten 22, 51645 Gummersbach, Deutschland

Vertreten durch:

GLOBGRO AB, Globe Group Europe  
Propellergatan 1, 211 15 Malmö, Schweden 11421

Name und Adresse der Person, die autorisiert ist, die technischen Unterlagen zusammenzustellen:

Name: Peter Söderström

Adresse: Propellergatan 1, 211 15 Malmö, Schweden 11421

Hiermit erklären wir, dass das Produkt

Kategorie: 40V Akku-Laubbläser

Damit wird Luft durch ein Rohr geblasen, um Schmutz, wie Blätter, zu bewegen.

Modell: SA560520

Seriennummer: siehe Produkt-Leistungsschild

Baujahr: siehe Produkt-Leistungsschild

- mit den entsprechenden Bestimmungen der Maschinenrichtlinie (2006/42/EC) übereinstimmt
- mit den Bestimmungen der folgenden anderen EC-Richtlinien übereinstimmt: EMV Richtlinie (2014/30/EU), Richtlinie 2000/14/EC über Geräuschemissionen wie durch 2005/88/EC geändert

und weiterhin erklären wir, dass die folgenden (Teile/Bestimmungen aus) europäischen harmonisierten Normen verwendet wurden:

EN 60335-1, EN 50636-2-100, EN 62233, EN ISO 3744, EN 55014-1, EN 55014-2

Gemessener Schalleistungspegel: 99,7 dB(A)

Garantierter Schalleistungspegel: 104,0 dB(A)

Konformitätsbeurteilungsmethode zu Anhang V /Richtlinie 2000/14/EC

Ort, Datum: Malmö, 01.01.2020

Unterschrift:

Ralf Pankalla

Geschäftsführer / President Europe

GLOBGRO AB, Globe Group Europe

als Bevollmächtigter des Herstellers

**EN EU DECLARATION OF CONFORMITY**

Manufacturer:

SABO Maschinenfabrik GmbH

Address: Auf dem Höchsten 22, 51645 Gummersbach, Germany

Represented by:

GLOBGRO AB, Globe Group Europe  
Propellergatan 1, 211 15 Malmö, Sweden 11421

Name and address of the person authorised to compile the technical file:

Name: Peter Söderström

Address: Propellergatan 1, 211 15 Malmö, Sweden 11421

Herewith we declare that the product

Category: 40V Cordless Leaf Blower

It is used to propel air out of a tube to move yard debris such as leaves.

Model: SA560520

Serial number: See product rating label

Year of Construction: See product rating label

- is in conformity with the relevant provisions of the Machinery Directive (2006/42/EC)
- is in conformity with the provisions of the following other EC-Directives EMC Directive (2014/30/EU), Noise Emission Directive (2000/14/EC amended by 2005/88/EC)

and furthermore, we declare that the following (parts/clauses of) European harmonised standards have been used

EN 60335-1, EN 50636-2-100, EN 62233, EN ISO 3744, EN 55014-1, EN 55014-2

Measured sound power level: 99,7 dB(A)

Guaranteed sound power level: 104,0 dB(A)

Conformity assessment method to Annex V / Directive 2000/14/EC

Place, date: Malmö, 01.01.2020

Signature:

Ralf Pankalla

Managing Director / President Europe

GLOBGRO AB, Globe Group Europe

**FR DÉCLARATION DE CONFORMITÉ UE**

Fabricant : SABO Maschinenfabrik GmbH

Adresse : Auf dem Höchsten 22, 51645 Gummersbach, Allemagne

Représenté par :

GLOBGRO AB, Globe Group Europe  
Propellergatan 1, 211 15 Malmö, Suède 11421

Nom et adresse de la personne qui est autorisée à effectuer des interventions techniques :

Nom : Peter Söderström

Adresse : Propellergatan 1, 211 15 Malmö, Suède 11421

Nous déclarons par la présente que le produit

Catégorie : Souffleur sans fil 40 V

Cela permet d'évacuer l'air hors d'un tube et d'évacuer les débris du jardin comme des feuilles.

Modèle : SA560520

Numéro de série : voir la plaque signalétique du produit

Année de construction : voir la plaque signalétique du produit

- est conforme aux dispositions correspondantes de la directive Machines (2006/42/CE)
- est conforme aux dispositions des autres directives CE suivantes : directive CEM (2014/30/UE), directive 2000/14/CE sur les émissions sonores remplacée par 2005/88/CE

et déclarons également par la présente que les (parties/dispositions des) normes harmonisées européennes suivantes ont été utilisées

EN 60335-1, EN 50636-2-100, EN 62233, EN ISO 3744, EN 55014-1, EN 55014-2

Niveau de puissance acoustique mesuré : 99,7 dB(A)

Niveau de puissance acoustique garanti : 104,0 dB(A)

Méthode d'évaluation de la conformité selon l'annexe V / directive 2000/14/CE

Lieu, date : Malmö, le 01.01.2020

Signature :

Ralf Pankalla

Directeur général/Président Europe

GLOBGRO AB, Globe Group Europe

en tant que mandataire du fabricant

**NL EU CONFORMITEITSVERKLARING**

Fabrikant: SABO Maschinenfabrik GmbH

Adres: Auf dem Höchsten 22, 51645 Gummersbach, Duitsland

Vertegenwoordigd door:

GLOBGRO AB, Globe Group Europe  
Propellergatan 1, 211 15 Malmö, Zweden 11421

Naam en adres van de persoon die bevoegd is om het technisch dossier samen te stellen:

Name: Peter Söderström

Adres: Propellergatan 1, 211 15 Malmö, Zweden 11421

Hiermee verklaren we dat het product

Categorie: 40 V Snoerloze blaasmachine

Het wordt gebruikt om lucht uit een bus te drijven om tuinafval, zoals bladeren, uit de tuin te jagen.

Model: SA560520

Serienummer: zie product-typeplaatje

Bouwjaar: zie product-typeplaatje

- met de voorschriften inzake machines (2006/42/EC) overeenstemt
- met de voorschriften die volgen uit andere EC-richtlijnen overeenstemt: EMV richtlijn (2014/30/EU), richtlijn 2000/14/EC omtrent geluidsemissies die door 2005/88/EC gewijzigd werd

en bovendien verklaren we dat de volgende (delen/bepalingen uit) Europese geharmoniseerde normen zijn gebruikt

EN 60335-1, EN 50636-2-100, EN 62233, EN ISO 3744, EN 55014-1, EN 55014-2

Gemeten geluidsdruk niveau: 99,7 dB(A)

Gegarandeerd geluidsdruk niveau: 104,0 dB(A)

Conformiteitsbeoordelingsmethode voor bijlage V / Richtlijn 2000/14/EC

Plaats, datum: Malmö, 01.01.2020

Handtekening:

Ralf Pankalla

Zaakvoerder/President Europe

GLOBGRO AB, Globe Group Europe

as authorized representative of the manufacturer

Aas gevolmachtigde door de fabrikant

**ES** **DECLARACIÓN UE DE CONFORMIDAD**

Fabricante: SABO Maschinenfabrik GmbH

Dirección: Auf dem Höchsten 22, 51645 Gummersbach, Alemania

Representado por:

GLOBGRO AB, Globe Group Europe

Propellergatan 1, 211 15 Malmö, Suecia 11421

Nombre y dirección de la persona autorizada para compilar el expediente técnico:

Nombre: Peter Söderström

Dirección: Propellergatan 1, 211 15 Malmö, Suecia 11421

Por la presente declaramos que el product

Categoría: Ventilador inalámbrico 40 V

Se utiliza para propulsar el aire de un tubo para mover los desechos de jardín tales como hojas.

Modelo: SA560520

Número de serie: Ver etiqueta de clasificación de productos

Año de fabricación: Ver etiqueta de clasificación de productos

- está en conformidad con las disposiciones pertinentes de la Directiva de Maquinaria (2006/42/EC)

- está en conformidad con las disposiciones de estas otras Directivas-EC

Directiva EMC (2014/30/EU), Directiva de Emisión de Ruidos (2000/14/EC modificada por la 2005/88/EC)

y además, declaramos que

- se han utilizado las siguientes (partes o cláusulas de las) normas armonizadas europeas

EN 60335-1, EN 50636-2-100, EN 62233, EN ISO 3744, EN 55014-1, EN 55014-2

Nivel de potencia acústica medido 99,7 dB(A)

Nivel de potencia acústica garantizado 104,0 dB(A)

Método de evaluación de conformidad en el anexo V/Directiva 2000/14/CE

Lugar, fecha: Malmö, 01.01.2020

Firma:



.....  
**Ralf Pankalla**

Gerente / President Europe

GLOBGRO AB, Globe Group Europe

como representante autorizado del fabricante

**IT** **DICHIARAZIONE DI CONFORMITÀ UE**

Produttore: SABO Maschinenfabrik GmbH

Indirizzo: Auf dem Höchsten 22, 51645 Gummersbach, Germania

Rappresentato da: GLOBGRO AB, Globe Group Europe

Propellergatan 1, 211 15 Malmö, Svezia 11421

Nome e indirizzo della persona autorizzata alla raccolta dei documenti tecnici:

Nome: Peter Söderström

Indirizzo: Propellergatan 1, 211 15 Malmö, Svezia 11421

Con la presente si dichiara che il prodotto

Categoria: Soffiatore senza cavo 40 V

L'utensile viene impiegato per spingere l'aria fuori dal tubo e rimuovere detriti come foglie.

Modello: SA560520

Numero di serie: vedi targhetta del tipo prodotto

Anno di costruzione: vedi targhetta del tipo prodotto

- soddisfa le relative condizioni della Direttiva macchine (2006/42/CE)

- e i requisiti di cui alle seguenti Direttive CE:

Direttiva EMC (2014/30/UE), la Direttiva 2000/14/CE sulle Emissioni dei rumori viene sostituita dalla Direttiva 2005/88/CE

e inoltre si dichiara

- che sono state applicate le seguenti (Parti/Disposizioni da) Norme Europee armonizzate

EN 60335-1, EN 50636-2-100, EN 62233, EN ISO 3744, EN 55014-1, EN 55014-2

Livello di potenza sonora misurato: 99,7 dB(A)

Livello di potenza sonora garantito: 104,0 dB(A)

Metodo di valutazione della conformità in allegato V /Direttiva 2000/14/CE

Luogo, Data: Malmö, 01.01.2020

Firma:



.....  
**Ralf Pankalla**

Amministratore delegato/President Europe

GLOBGRO AB, Globe Group Europe

come delegato del produttore

**SABO Maschinenfabrik GmbH**

Auf dem Höchsten 22

D-51645 Gummersbach

Tel. +49 (0) 22 61 704-0

Fax +49 (0) 22 61 704-104

post@sabo-online.com

[www.facebook.de/SABO](https://www.facebook.de/SABO)

[www.sabo-online.com](http://www.sabo-online.com)

**represented by:**

**GLOBGRO AB**

Globe Group Europe

Propellergatan 1

211 15 Malmö